

AUTOMATICKÁ PRAČKA-SUŠIČKA
PRALKO-SUSZARKA
MOSÓ-SZÁRÍTÓGÉP
СТИРАЛЬНО- СУШИЛЬНАЯ МАШИНА

INSTRUKCJA OBSŁUGI NÁVOD K OBSLUZE HASZNÁLATI ÚTMUTATÓ РУКОВОДСТВО ПО ЭКСПЛУАТАЦИИ

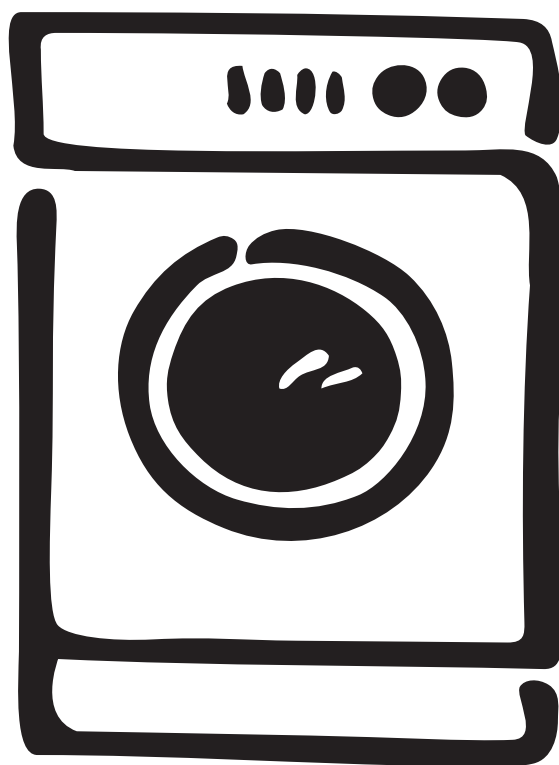

EWW 1690

Spis treści

Ważne informacje	3	Maksymalne ilości bielizny	13
Utylizacja	4	Ciężar bielizny	13
Zalecenia w zakresie ochrony środowiska	4	Usuwanie plam	13
Dane techniczne	4	Środki piorące i zmiękczające	14
Instalacja	5	Dozowanie środków piorących	14
Rozpakowanie	5	Zalecenia dotyczące suszenia	15
Ustawienie i poziomowanie	5	Kolejność czynności	16-18
Podłączenie węża dopływowego wody	6	Wstępny cykl prania	16-17
Podłączenie węża odpływowego wody	6	Suszenie	18
Podłączenie do zasilania elektrycznego	6	Automatyczne pranie i suszenie	18
Państwa nowa pralko-suszarka	7	Tabela programów	19-21
Opis urządzenia	7	Międzynarodowe symbole konserwacji odzieży	22
Pojemnik na środki piorące	7	Konserwacja	23
Eksploatacja	8	Obudowa	23
Panel sterujący	8-11	Drzwi	23
Funkcje	12	Pojemnik na środki piorące	23
Informacje dotyczące programów	13	Mały filtr węża dopływowego wody	23
Wskazówki dotyczące prania	13	Pompa odpływowa wody	23
Sortowanie odzieży	13	Awaryjne odpompowanie wody	24
Temperatury	13	Wskazówki dotyczące przechowywania w niskich temperaturach	24
Przed włożeniem bielizny	13	Co zrobić, jeśli urządzenie nie pracuje?	25-27

Symbole pojawiające się w niniejszej instrukcji obsługi mają następujące znaczenie:



Trójkąt ostrzegawczy i określenia sygnalizacyjne (Uwaga! Ostrzeżenie! Upomnienie!) mają na celu zwrócenie szczególnej uwagi na wskazówki niezwykle ważne dla zapewnienia Państwa bezpieczeństwa i niezawodnej pracy urządzenia. Prosimy o ich przestrzeganie.



Informacje poprzedzone tym symbolem stanowią uzupełnienie instrukcji funkcjonowania i praktycznego używania urządzenia.



Ten symbol oznacza zalecenia i wskazówki dotyczące oszczędnego korzystania z urządzenia w sposób przyjazny dla środowiska.

Oto nasz wkład w ochronę środowiska: używamy papieru pochodzącego z recyklingu.

Ważne informacje

Prosimy o uważne przeczytanie niniejszej instrukcji obsługi i zwrócenie szczególnej uwagi na podane na pierwszych stronach zasady bezpieczeństwa. Radzimy zachować instrukcję, aby móc korzystać z niej w przyszłości oraz przekazać kolejnemu użytkownikowi pralki, w razie jej odstąpienia.

Przed przystąpieniem do podłączenia i eksploatacji pralki powinni Państwo dokładnie zapoznać się z instrukcją obsługi.

Instalacja

- Po rozpakowaniu urządzenia należy sprawdzić, czy nie jest ono uszkodzone. Jeśli mają Państwo wątpliwości prosimy o kontakt z autoryzowanym zakładem serwisowym.
- Przed uruchomieniem urządzenia należy usunąć wszystkie elementy opakowania. Szczególnie należy zwrócić uwagę na blokady transportowe. Jeżeli nie zostaną usunięte może dojść do uszkodzenia pralki oraz znajdujących się w jej pobliżu przedmiotów i mebli. Prosimy o dokładne przeczytanie odpowiedniego rozdziału w niniejszej instrukcji obsługi.
- Wszelkie przeróbki instalacji elektrycznej / hydraulicznej muszą być wykonywane przez uprawnionego monter.
- Pralki nie należy stawiać na przewodzie zasilającym.
- Jeżeli pralka stoi na wykładzinie podłogowej należy wyregulować nóżki tak, aby zapewnić swobodną cyrkulację powietrza.

Eksploatacja

- Urządzenie jest przeznaczone do użytku w warunkach gospodarstwa domowego. Nie należy go używać niezgodnie z przeznaczeniem.
- Przed włożeniem bielizny sprawdzić, czy nadaje się ona do prania i suszenia w pralko-suszarce. Przestrzegać zaleceń producenta odzieży, umieszczonych na metkach.
- Nie przeładowywać pralki. Stosować się do zaleceń zawartych w niniejszej instrukcji obsługi.
- Przed włożeniem bielizny do pralki sprawdzić, czy w kieszeniach np. spodni nie zostawiono zapalniczek, monet, śrubek itp., gdyż mogą one spowodować zniszczenia.
- W pralce nie należy prać odzieży zabrudzonej olejem, benzyną, alkoholem lub innymi pochodnymi środkami. Jeżeli plamy są usuwane specjalnymi środkami odplamiającymi, należy odczekać z włożeniem bielizny do pralki do momentu całkowitego ulotnienia się tego środka.
- Wskazane jest pranie drobnych rzeczy (np. skarpetki, koronki, paski itp.) w małych woreczkach lub w poszewce, aby uniknąć przedostania się tych rzeczy pomiędzy bęben, a zbiornik.
- Używać tylko sprawdzonego środka do zmiękczenia tkanin. Jego nadmierna ilość może uszkodzić tkaninę.

- Po zakończeniu prania drzwiczki należy pozostawić lekko uchylone, aby uszczelka drzwiczek (fartuch) dłużej zachowała swoją skuteczność. Zapobiegnie to również powstawaniu nieprzyjemnego zapachu.
- Po zakończeniu prania należy zawsze sprawdzić przez drzwiczki, czy została odpompowana woda. Jeśli po zakończeniu prania w bębnie pozostała woda, należy ją odpompować przed otwarciem drzwiczek (patrz odpowiedni rozdział instrukcji).
- Po zakończeniu pracy należy wyjąć przewód zasilający z gniazdka oraz zakręcić zawór wodny.

Bezpieczeństwo ogólne

- Naprawy urządzenia mogą być wykonywane tylko przez fachowy personel. Nieprawidłowe naprawy mogą spowodować poważne zagrożenie. Naprawy należy zlecać ośrodkom serwisowym ELECTROLUX.
- Nigdy nie należy wyciągać wtyczki z gniazdka ciągnąc za przewód, lecz wyjąć wtyczkę.
- Szyba drzwi rozgrzewa się podczas prania w wysokiej temperaturze lub podczas suszenia. Nie należy jej dotykać!

Bezpieczeństwo dzieci

- Dzieci często nie zdają sobie sprawy z niebezpieczeństwa związanego z urządzeniami elektrycznymi. Podczas pracy pralki dzieci nie powinny bawić się w pobliżu urządzenia lub manipulować elementami sterującymi – istnieje niebezpieczeństwo zamknięcia się w nich dzieci.
- Elementy opakowania (np. folia, tworzywo) mogą stanowić zagrożenie dla dzieci. Niebezpieczeństwo uduszenia się! Należy trzymać poza zasięgiem dzieci.
- Detergenty należy trzymać w miejscu niedostępnym dla dzieci.
- Należy upewnić się, czy dzieci i zwierzęta domowe nie weszły do bębna pralki.
- W razie złomowania urządzenia należy wyjąć wtyczkę z gniazdka, odciąć przewód i wyrzucić wtyczkę z pozostałym odcinkiem przewodu. Należy też unieruchomić mechanizm blokujący drzwi, aby bawiące się dzieci nie mogły zamknąć się w pralce.

Utylizacja

Materiały opakowania

Materiały oznaczone symbolem  nadają się do ponownego wykorzystania.

>PE<= polietylen

>PS<= styropian

>PP<= polipropylen

Aby materiały te mogły zostać ponownie wykorzystane, muszą zostać umieszczone w wyznaczonych miejscach (lub pojemnikach).

Pralka

W celu usunięcia Państwa starego urządzenia należy korzystać z wyznaczonych składowisk odpadów. Prosimy Państwa o pomoc w utrzymaniu czystości Waszego miasta!

Symbol  na produkcie lub na opakowaniu oznacza, że tego produktu nie wolno traktować tak, jak innych odpadów domowych. Należy oddać go do właściwego punktu skupu surowców wtórnych zajmującego się złomowanym sprzętem elektrycznym i elektronicznym. Właściwa utylizacja i złomowanie pomaga w eliminacji niekorzystnego wpływu złomowanych produktów na środowisko naturalne oraz zdrowie. Aby uzyskać szczegółowe dane dotyczące możliwości recyklingu niniejszego urządzenia, należy skontaktować się z lokalnym urzędem miasta, służbami oczyszczania miasta lub sklepem, w którym produkt został zakupiony.

Zalecenia w zakresie ochrony środowiska

W celu zaoszczędzenia wody i energii elektrycznej oraz przyczynienia się do ochrony środowiska, prosimy o przestrzeganie następujących zaleceń:

- Normalnie zabrudzona bielizna może być prana bez cyklu prania wstępnego. W ten sposób oszczędzamy detergent, wodę i czas (dbając tym samym o ochronę środowiska!).
- Urządzenie pracuje w sposób oszczędny, gdy ciężar załadowanej bielizny jest zgodny z podanym maksymalnym ciężarem wsadu (w przypadku prania, jak i suszenia). Nie przeładowywać pralki.
- Urządzenie zużyje mniej energii elektrycznej, jeżeli bielizna zostanie dokładnie odwirowana przed rozpoczęciem suszenia.
- Stosując odpowiednie zabiegi, można usunąć plamy i brud z niewielkich powierzchni, a następnie wykonać cykl prania z zastosowaniem niższej temperatury.
- Ilość używanego detergentu powinna zależeć od poziomu twardości wody, stopnia zabrudzenia bielizny i jej ilości.

Dane techniczne

WYMIARY	Wysokość	85 cm	
	Szerokość	60 cm	
	Głębokość	63 cm	
PARAMETRY ELEKTRYCZNE	Napięcie	220-230V/50Hz	
	Maks. pobór mocy	2200 W	
	Minimalne zabezpieczenie	10 A	
CIŚNIENIE WODY	Minimalne	0,05 MPa	
	Maksymalne	0,8 MPa	
WSAD ZNAMIONOWY		PRANIE	SUSZENIE
	Bawełna i len	7 kg	3,5 kg
	Syntetyki	3 kg	2 kg
	Tkaniny delikatne	3 kg	-
Wetna	2 kg	-	
PRĘDKOŚĆ WIROWANIA	1600 obrotów / 1 minutę		



Urządzenie posiada znak CE i spełnia następujące normy EWG
- 73/23/EWG z 19.02.1973 (niskie napięcia) wraz ze zmianami;
- 89/336/EWG z 03.05.1989 wraz ze zmianami.

Instalacja

Rozpakowanie

 Przed uruchomieniem urządzenia należy usunąć blokady transportowe.

1. Za pomocą klucza odkręcić dwie dolne śruby z tyłu urządzenia. Wyciągnąć dwa plastikowe kołki. Położyć pralkę na tylnej ścianie, upewniając się, że urządzenie nie przygniata gumowych węży. Umieścić jeden z kątowników opakowania między urządzeniem a podłogą.

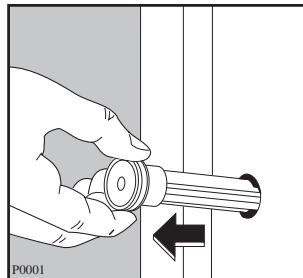
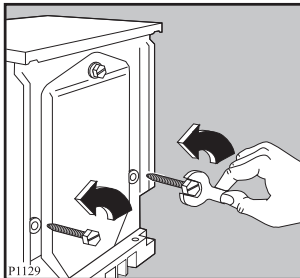

2. Wyjąć styropianowy blok z dna urządzenia, następnie wyciągnąć dwie celofanowe torebki ochronne.

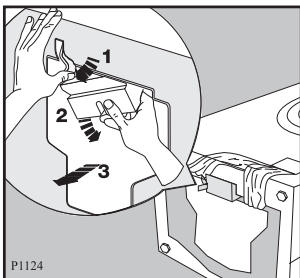

3. Najpierw wyjąć bardzo ostrożnie lewą torebkę, ciągnąc ją w prawo i w dół.
4. Wyjąć następnie torebkę prawą, ciągnąc ją w lewo i do góry.

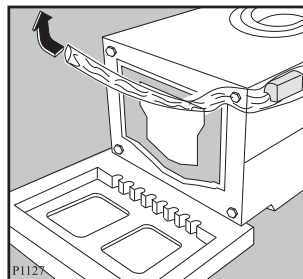
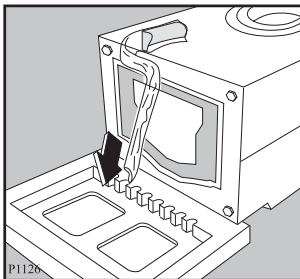

5. Postawić urządzenie, wykręcić ostatnią śrubę z tyłu pralki. Wyjąć plastikowy kołek.

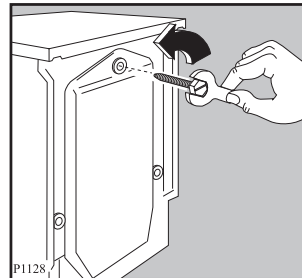

6. Zakryć wszystkie puste otwory zaślepkami znajdującymi się w plastikowej torebce z instrukcją obsługi.

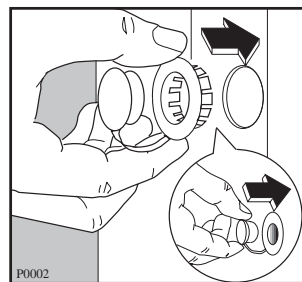

Zaleca się zachować wszystkie elementy transportowe, aby móc z nich skorzystać w razie przeprowadzki.

Ustawienie i poziomowanie

Urządzenie musi zostać zainstalowane na stabilnej i idealnie poziomej powierzchni.

Upewnić się, czy cyrkulacja powietrza dookoła urządzenia nie jest utrudniona przez dywany, wykładzinę dywanową itp.

Pralka nie może dotykać ścian, ani mebli kuchennych.

Wypoziomować dokładnie urządzenie dokręcając lub odkręcając nóżki regulacyjne. Nigdy nie podkładać pod urządzenie kartonu, drewna lub podobnych materiałów w celu skasowania ewentualnych nierówności posadzki.

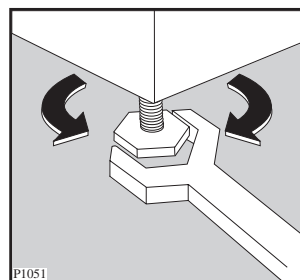

Podłączenie węża dopływowego wody

Podłączyć wąż dopływowy do zaworu zimnej wody z gwintem 3/4".

Wąż dopływowy wody wyposażony jest w zabezpieczający system wodny STOP. Jeśli wąż zostanie uszkodzony w wyniku zużycia, wtedy system zabezpieczający przerywa dopływ wody. Zakłócenie sygnalizowane jest pojawieniem się czerwonego oznaczenia w okienku A. W takim wypadku należy zakręcić zawór wodny i wymienić wąż.

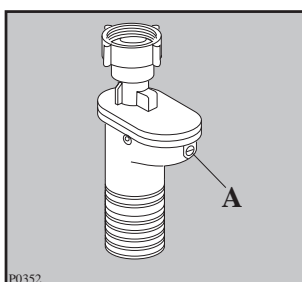

Nie można przedłużyć węża dopływowego. Jeśli jest on za krótki i nie można przenieść zaworu dopływowego, należy kupić nowy, dłuższy wąż.

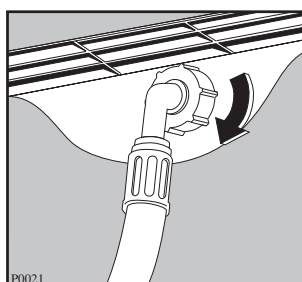

Drugi koniec węża dopływowego (od strony urządzenia) może zostać ukierunkowany dowolnie. Należy lekko odkręcić nakrętkę mocującą, obrócić końcówkę węża i ponownie dokręcić nakrętkę sprawdzając, czy nie ma wycieków wody.

Podłączenie węża odpływowego wody

Wąż odpływowy można umieścić w trzech różnych pozycjach:

Na krawędzi zlewozmywaka przez zastosowanie kolanka z tworzywa, dostarczonego wraz z urządzeniem. Ważne jest, aby prędkość, którą woda uzyskuje podczas odpływu, nie spowodowała ześlizgnięcia się kolanka z krawędzi zlewozmywaka. Należy więc przymocować je sznurkiem do baterii lub haczyka na ścianie, zaczepiając go o specjalny otwór, biegnący wzdłuż zagiętej części węża.

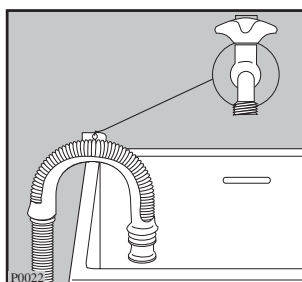

Podłączyć do rozgałęzienia syfonu

zlewozmywaka. Rozgałęzienia to musi znajdować się nad syfonem tak, aby zakrzywiona część węża znalazła się na poziomie nie niższym niż 60 cm od posadzki.

Podłączyć do węzła sanitarnego na wysokości nie niższej niż 60 cm i nie wyższej niż 90 cm.

Końcówka węża odpływowego zawsze musi mieć wentylację, co oznacza, że średnica wewnętrzna przewodu odpływowego musi być większa niż średnica zewnętrzna węża odpływowego. Wąż odpływowy nie może mieć przewężień.

Ma on biec po posadzce i być uniesiony dopiero w pobliżu odpływu.

Wąż odpływowy może zostać przedłużony, ale jego długość nie może przekraczać 400 cm.

W razie przedłużenia średnica wewnętrzna węża stanowiącego przedłużenie musi być równa średnicy wewnętrznej węża oryginalnego. Do połączenia obu węży należy zastosować odpowiednią złączkę.

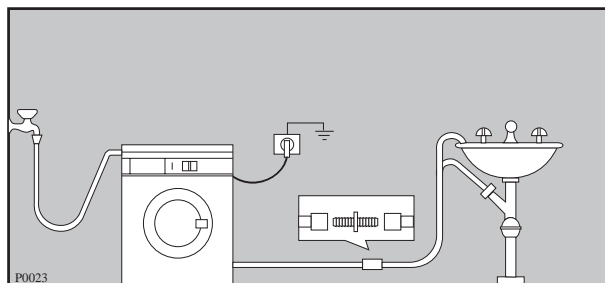

Podłączenie do zasilania elektrycznego

Pralka jest przystosowana do funkcjonowania pod napięciem 220-230 V prądu jednofazowego i 50 Hz.

Należy sprawdzić, czy instalacja domowa jest w stanie znieść maksymalne obciążenie urządzeń (2,2 kW), biorąc pod uwagę również korzystanie z innych sprzętów gospodarstwa domowego.

Podłączyć urządzenie do gniazdka z uziemieniem.



Producent nie ponosi żadnej odpowiedzialności za zniszczenia i uszkodzenia spowodowane nieprzestrzeganiem przepisów bezpieczeństwa.

Wymiany przewodu zasilającego można dokonać jedynie w autoryzowanym punkcie serwisowym.

Ważne: po zainstalowaniu urządzenia przewód zasilający musi być łatwo dostępny.

Państwa nowa pralko-suszarka

To nowe urządzenie, wyposażone w opatentowany system "direct spray" czyli tzw. "bezpośrednie zraszanie", spełnia wszystkie nowoczesne wymagania w zakresie efektywnego prania bielizny przy niewielkim zużyciu wody, energii i detergentów.

Dodatkową oszczędność uzyskuje się również podczas prania niewielkich wsadów bielizny, do których dostosowane jest zużycie wody i energii elektrycznej, proporcjonalne do ilości i rodzaju pranej bielizny.



- **Pokręto programów** łączy funkcję wybierania programu i temperatury, ułatwiając ustawienie programu.
- **Wyświetlacz przebiegu programu** pokazuje wybrany program i realizowany aktualnie etap programu.
- **Specjalny program dla wełny z nowym delikatnym systemem prania**, który bardzo troskliwie obchodzi się z Państwa wełnianą odzieżą.
- **Programy suszenia umożliwią Państwu uzyskanie w krótkim czasie bielizny wysuszonej, a jednocześnie miękkiej.**
- **System kontroli równowagi**: zapewnia stabilność urządzenia podczas wirowania.

Opis urządzenia

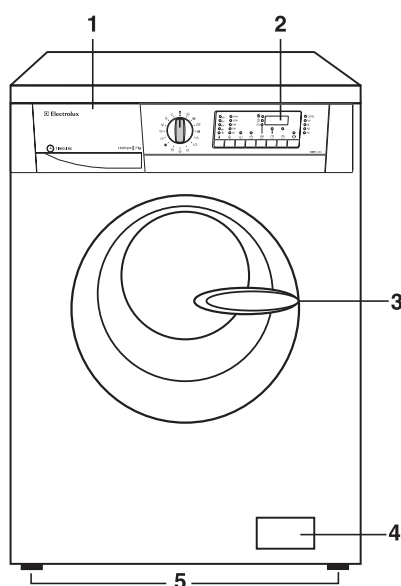
- 1 Szufladkowy dozownik detergentu
- 2 Panel sterowania
- 3 Drzwi pralki
- 4 Pompa odpływowa wody
- 5 Nóżki regulacyjne



Pojemnik na środki piorące

-  Pranie wstępne
-  Pranie zasadnicze
-  Zmiękczacze tkanin, krochmal

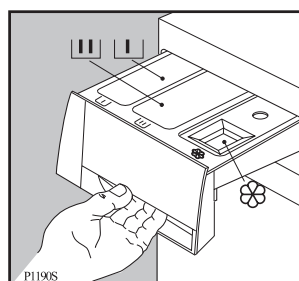

Eksploatacja

Panel sterowania

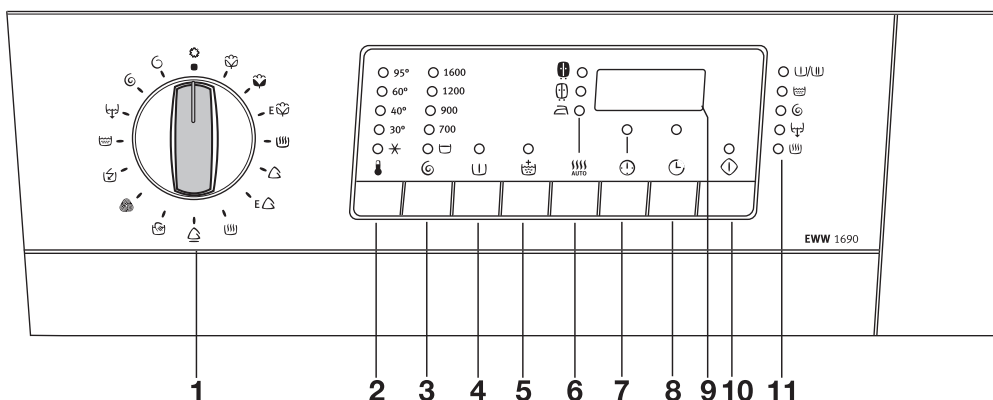

1. Spis programów

Na pokrętle regulacji znajduje się następujący podział:

- Bawełna, len (zielony)
- Syntetyczne, tkaniny delikatne, pranie ręczne, wełna, mini program (niebieski)
- Płukanie, wirowanie, wirowanie delikatne, spuszczenie wody (szary).

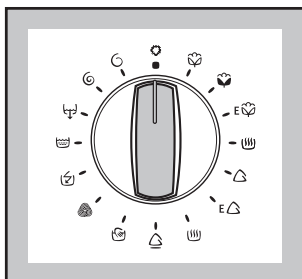

Pokrętko regulacji można przekręcać w kierunku zgodnym z ruchem wskazówek zegara jak i kierunku przeciwnym.

Pozycja **E** dostosowana jest do programu OSZCZĘDNOŚĆ ENERGETYCZNA dla bawełnianej.

Pozycja **E** dostosowana jest do programu OSZCZĘDNOŚĆ ENERGETYCZNA dla bawełnianej syntetycznej.

Pozycja - suszenie.

Aby wyłączyć maszynę po zakończeniu programu przekręcić pokrętko regulacji do pozycji **O**.

2. Przycisk temperatury

W celu podwyższenia lub obniżenia temperatury nacisnąć kilkakrotnie przycisk tak, aby pranie odbywało się w temperaturze żądanej, a nie zaproponowanej przez maszynę.

Zaświeci się właściwa lampka kontrolna.

Maksymalna temperatura do prania bawełnianej białej to 95 °C, 60 °C dla bawełnianej kolorowej i syntetycznej, 40 °C dla tkanin

delikatnych, wełny, białej i do prania ręcznego, a 30 °C dla programów mini.

“” dostosowany jest do prania w zimnej wodzie.

3. Przycisk prędkości wirowania

Nacisnąć kilkakrotnie przycisk, aby zmienić prędkość wirowania na żądaną, a inną niż ta zaproponowana przez pralkę.

Prędkość maksymalna:

- dla bawełny: 1600 obrotów/minutę;
- dla tkanin syntetycznych, wełny i do prania ręcznego: 900 obrotów/minutę;
- dla tkanin delikatnych i programów mini: 700 obrotów/minutę.

Stop, gdy w bębnie jest woda, pozycja : gdy ta funkcja zostanie wybrana pralka nie spuszcza wody po ostatnim płukaniu, aby uniknąć zgniecenia się tkaniny.

Po zakończeniu programu drzwiczki pralki będą podświetlone, lampka kontrolna przycisku START/PAUSE zgaśnie, światelka będą świeciły się informując o konieczności spuszczenia wody z bębna.

Wodę można spuścić dwoma sposobami:

- program (spuszczenie wody): wówczas woda zostanie spuszczone bez wirowania.
- program i . Wybrać prędkość wirowania wciśnięciem właściwego przycisku, a następnie wciśnięciem przycisku START/PAUSE. Woda będzie spuszczone, a białizna będzie wirowana z wybraną prędkością.

Uwaga! Przed wybraniem programu , i należy ustawić pokrętko regulacji na pozycji **O** (anulacja).

Przyciski funkcji programów

Poszczególne funkcje można odpowiednio dostosować do funkcji programu.

Należy je wybrać po uprzednim wybraniu programu i przed wciśnięciem przycisku START/PAUSE .

Gdy te przyciski zostaną wciśnięte zaświeci się właściwa lampka kontrolna.

Po ponownym wciśnięciu przycisku lampka kontrolna zgaśnie.

Jeżeli zostanie wybrana nieprawidłowa funkcja, to lampka kontrolna będzie pulsowała przez około dwie sekundy i wyświetlona zostanie informacja o alarmie **Err**.

Aby wybrać następujące funkcje należy wcisnąć właściwe przyciski:

4. Przycisk pranie wstępne

Wybrać tę funkcję gdy przed praniem zasadniczym zamierzacie wykonać pranie wstępne (funkcja ta nie jest możliwa w cyklach prania wełny i prania ręcznego, w programach mini).

Pranie wstępne kończy się krótkim wirowaniem 650 obrotów/minutę w programach dla bawełny i syntetycznych, a w programie dla delikatnych woda spuszczana jest bez wirowania.

5. Przycisk płukanie super

Funkcja ta może być stosowana we wszystkich programach z wyjątkiem prania wełny, program mini, prania ręcznego.

Maszyna wykona tę samą ilość płukań jakie są przewidziane w programie i jeszcze dodatkowo wykona 2 płukania.

6 Przycisk PROGRAMÓW SUSZENIA (suszenie elektroniczne)

Wciśnięcie tego przycisku umożliwia wybranieżądanego stopnia suszenia dla tkanin bawełnianych i syntetycznych:

 - Wysuszone (tylko dla bawełny)

 - tkaniny wysuszone całkowicie (do szafy)
(dla bawełny i syntetyków)

 - tkaniny wilgotne (do prasowania) (program nie nadający się dla tkanin syntetycznych).

Po uruchomieniu programu suszenia urządzenie automatycznie reguluje czas suszenia, osiągając stopień wysuszenia tkanin zgodny z wcześniej dokonanym wyborem.

7 Przycisk CZASU SUSZENIA

Przycisk ten służy do nastawianiażądanego czasu trwania cyklu suszenia w zależności od gatunku suszonych tkanin (bawełna lub syntetyki).

Aby wybrać żądany czas suszenia, należy przycisk ten wciskać tak długo, aż na wyświetlaczu pojawi się żądany czas suszenia.

Dla BAWELNY można wybrać czas suszenia w zakresie od 100 do 130 minut.

Dla SYNTETYKÓW w zakresie od 10 do 130 minut.

8. Przycisk STARTU OPÓŹNIONEGO



Tym przyciskiem można zaprogramować czas rozpoczęcia prania, czyli opóźnić o 30 – 60 - 90 minut, 2 godziny do 23 godzin z 1 godzinnym odstępem.

Wybór opóźnionego startu:

- Wybrać program i funkcję.
- Wybrać funkcję startu opóźnionego
- Nacisnąć przycisk START/PAUSE: maszyna zaczyna liczyć do tyłu.

Program startuje, gdy zaprogramowane opóźnienie zostanie osiągnięte.

Zmiana opóźnionego startu:

- Nacisnąć przycisk START/PAUSE .
- Nacisnąć przycisk START OPÓŹNIONY  aż do wyświetlenia symbolu .
- Ponownie nacisnąć przycisk START/PAUSE.

9 Wyświetlacz

Na wyświetlaczu pojawiają się następujące informacje:

Kasowanie – Czas trwania programu – Czas suszenia – Start opóźniony – Wybrana niewłaściwa opcja – Kody alarmowe

Kasowanie

Jeżeli program zostanie skasowany – pokrętko programatora w pozycji .

Czas trwania wybranego programu

Po nastawieniu wybranego programu czas jego trwania zostaje wyświetlony w godzinach i minutach (np. 2.05).

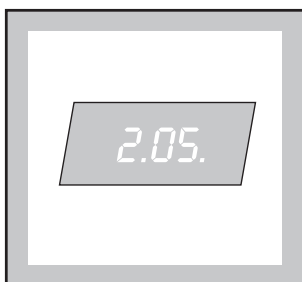

Czas trwania jest wyliczony automatycznie w oparciu o ciężar maksymalny wsadu zalecany dla poszczególnych tkanin.

Po uruchomieniu programu czas pozostały do jego zakończenia zostaje wyświetlany co minutę.

Po zakończeniu programu pulsuje **zero**.

Czas suszenia

Nastawiony czas suszenia jest wyświetlany w minutach lub w godzinach i minutach.

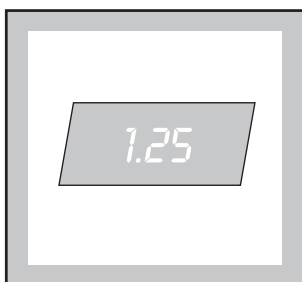

Po uruchomieniu programu pozostały czas suszenia jest uaktualniany co minutę.

START OPÓŹNIONY

Żądany czas opóźnienia (maks. 23 godz.), który zostaje nastawiony przy pomocy odnośnego przycisku, pojawia się na wyświetlaczu przez 3 sekundy, po czym ponownie zostaje wyświetlony wybrany program.

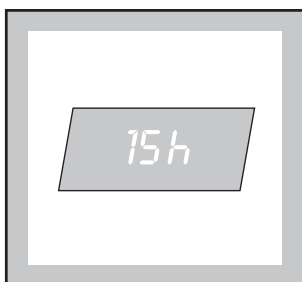

Odliczanie jest uaktualniane co godzinę.

Wybrana niewłaściwa opcja

Jeżeli została wybrana opcja niezgodna z nastawionym programem prania, na wyświetlaczu pojawia się napis **Err**.

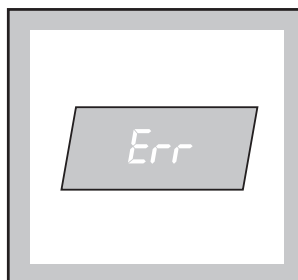

Kody alarmowe

W przypadku wadliwego funkcjonowania na wyświetlaczu pojawiają się kody alarmowe, np. **E20** (zob. rozdz. „Co zrobić, jeśli urządzenie nie pracuje?”).

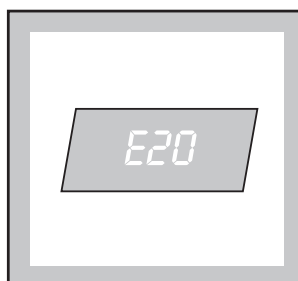

10 Przycisk START/PAUSE

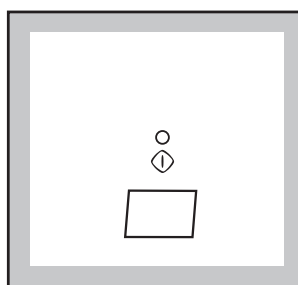

Przycisk ten ma dwie funkcje:

Start– Przerwa

Start

Po wybraniu programu nacisnąć ten przycisk, aby włączyć wybrany program, a lampka kontrolna przestanie pulsować.

Gdy zaprogramowany został start opóźniony maszyna zaczyna liczenie do tyłu. Na wyświetlaczu wyświetlony jest czas trwania programu lub ustalone opóźnienie.

Przerwa

Aby przerwać wykonywany program nacisnąć przycisk START/PAUSE, a właściwa lampka kontrolna zacznie pulsować.
Aby wznowić program z miejsca, w którym został przerwany należy ponownie nacisnąć przycisk START/PAUSE.

11. Wyświetlacz realizacji programu

Po wybraniu programu zaświecą się odpowiednie lampki do poszczególnych faz programu. Po rozpoczęciu programu zaświeci się tylko lampka kontrolna, że pranie jest w toku.

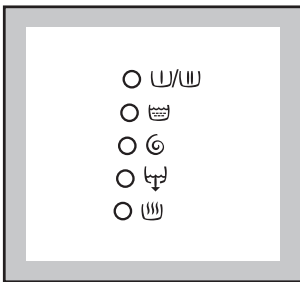

Wypadku problemów w funkcjonowaniu pralki i na wyświetlaczu ukaże się kod alarmu:
E10 = maszyna nie pompuje wody
E20 = maszyna nie spuszcza wody
E40 = drzwiczki nie zostały zamknięte
Aby rozwiązać dany problem należy odwołać się do paragrafu "Problemy w funkcjonowaniu".

Informacje o programach

Wetna

Program prania wełny w sposób podobny do prania ręcznego tkanin wełnianych i delikatnych z symbolem "prać ręcznie".

Płukanie

Program służy do płukania i wirowania bielizny uprzednio wypranej ręcznie. Maszyna wykona 3-krotne płukanie z końcowym wirowaniem przy maksymalnej prędkości.
Prędkość wirowania można zmniejszyć przyciskiem . Wirowanie przewidziane zostało tylko dla programu prania bawełny i dla programu wirowania.

Spuszczanie wody

Funkcja ta służy do spuszczenia wody z bębna po ostatnim płukaniu, gdy jest wybrana funkcja Stop z wodą w bębnie .
Należy ustawić pokrętko regulacji na pozycji **O**, po czym wybrać program i nacisnąć przycisk START/PAUSE.

Wirowanie

Jest to funkcja wirowania z dużą prędkością przeznaczona do odwirowania bielizny pranej ręcznie i tylko dla bielizny bawełnianej. Można zmniejszyć prędkość wirowania przyciskiem odpowiednio do rodzaju tkaniny.

Delikatne wirowanie

Jest to krótkie wirowanie przy dużej prędkości: 700 obrotów /minutę dla bielizny pranej ręcznie. Stosowana jest do tkanin syntetycznych, bielizny delikatnej, wełny i do funkcji z praniem ręcznym.

Program mini

Program zasadniczy nie może być stosowany z poniższymi funkcjami: redukcja prędkości, stop z wodą w bębnie i start opóźniony.
Stosuje się go do bielizny mało zabrudzonej lub którą należy tylko odświeżyć.
Ciężar maksymalny prania 3,5 kg.
Temperatura prania 30°C
Czas trwania programu 30 minut
Prędkość wirowania 700 obrotów/minutę

O = Anulowanie/Kasowanie

Aby zmienić ustawienie programu (skasować program) ustawić pokrętko na pozycji **O**.
Możliwe jest teraz wybranie innego programu.

Funkcje

Zmiana programu

Programm można zmienić przed jego rozpoczęciem. Jeżeli program został uruchomiony, można go zmienić tylko przez uprzednie przestawienie pokrętła programatora do pozycji **0**, po czym możliwe jest nastawienie nowego programu.

Należy go uruchomić wciśnięciem przycisku START/PRZERWA.

Przerwanie programu

W celu przerwania wykonywanego programu należy wcisnąć przycisk START/PRZERWA.

Lampka kontrolna będzie pilsowała.

Kasowanie programu

W celu skasowania wykonywanego programu należy przestawić pokrętło programatora do pozycji **0**.

Trzy pulsujące kreski poziome pojawiają się na wyświetlaczu.

Teraz można nastawić inny program.

Otwieranie drzwi po uruchomieniu programu

Najpierw należy ustawić pralkę w pozycji PRZERWA poprzez wciśnięcie przycisku START/PRZERWA.

Jeżeli nie można otworzyć drzwi, należy poczekać, gdyż pralka jeszcze podgrzewa wodę, poziom wody jest zbyt wysoki lub bęben jest cały czas w ruchu.

Podczas suszenia drzwi można otworzyć jedynie w pierwszych 10 minutach cyklu lub po jego zakończeniu (po fazie schłodzenia).

Jeżeli koniecznie musimy otworzyć drzwiczki należy przestawić pokrętło na pozycję **0**. Po około

3 minutach można drzwiczki otworzyć (uwaga na poziom i temperaturę wody!). Aby wznowić program przestawić pokrętło regulacji na wybranej pozycji, wybrać ponownie funkcję wcisnąć przycisk START/PAUSE.

i Praktyczne wskazówki dotyczące prania

Sortowanie odzieży

Należy przestrzegać zaleceń producenta odzieży umieszczonych na metkach.

Bieliznę posortować w następujący sposób: bielizna biała, kolorowa, syntetyki, bielizna delikatna, wełna.

Temperatury

95°C do średnio zabrudzonej białej bawełny i lnu (np. obrusy, serwety, prześcieradła, powłoczki, ręczniki, ścierki lub inne tkaniny).

60°C do średnio zabrudzonych tkanin kolorowych (koszulki, pidżamy) z bawełny, lnu lub tkanin syntetycznych oraz lekko zabrudzonej białej bawełny (np. bielizna osobista). do tkanin delikatnych (np. lekko zabrudzone firanki).

X (pranie na zimno) do tkanin delikatnych, syntetycznych, jedwabiu, akrylu i wełny o ile na etykietach wyrobów wełnianych jest informacja: "Czysta żywa wełna, można prać w pralkach automatycznych, wyrób nie filcuje się" ("Pure new wool, machine washable, non-shrink").

Przed włożeniem bielizny

Oddzielać ciemne tkaniny od jasnych tkanin włóknistych oraz ręczników, gdyż resztki włókien mogą osiąść na ubraniach, a tkaniny białe mogą przybrać szary kolor.

Nowe, kolorowe ubrania należy przed włożeniem wraz z innymi do pralki uprać oddzielnie (wcześniej).

Należy opróżnić kieszenie z wszelkich metalowych przedmiotów (spinki do włosów, pinezki itp.)

Przed włożeniem bielizny do pralki należy pozapinać guziki, zatrzaski, zamki błyskawiczne i przyszyć "luźne" guziki.

Wszelkie plamy należy usunąć przed praniem. Szczególnie zabrudzone tkaniny oczyścić specjalnym środkiem do usuwania plam.

Z firanek i zasłon zdjąć klamerki i żabki. Prać z zachowaniem szczególnej ostrożności.

Maksymalne ilości bielizny

Zalecane ilości wsadu bielizny znajdziecie Państwo w tabeli programów.

Ogólne wskazówki:

bawełna i len: bęben załadować do pełna, ale nie przeładowywać;

tkaniny syntetyczne: do połowy bębna;

tkaniny delikatne i wyroby wełniane: do 1/3 bębna.

Wykorzystywanie pojemności bębna pozwoli Państwu na oszczędności wody i energii elektrycznej.

W przypadku tkanin bardzo mocno zabrudzonych należy zmniejszyć wielkość wsadu.

Ciężar bielizny

Podajemy orientacyjną wagę niektórych sztuk bielizny :

Szlafrok kąpielowy	1200 g
Poszwa	1000 g
Prześcieradło	700 g
Obrus	500 g
Poszewka	200 g
Serweta	250 g
Ręcznik frotte (mały)	200 g
Serwetka	100 g
Koszula nocna	200 g
Figi damskie	100 g
Koszula męska	600 g
Koszulka męska	200 g
Piżama męska	500 g
Bluzka	100 g
Slipy męskie	100 g

Usuwanie plam

Do usunięcia niektórych plam nie wystarczy tylko woda i detergent. Dlatego wszystkie plamy należy usunąć przed przystąpieniem do ich prania.

Plamy z krwi: świeże plamy zaprać zimną wodą i mydłem, a następnie splukać. Stare plamy odmoczyć w zimnej wodzie, a następnie oczyścić enzymatycznym środkiem piorącym lub wodą z solą.

Plamy z wosku: usunąć możliwie jak najwięcej wosku przy użyciu tępego ostrza. Umieścić tkaninę pomiędzy dwoma arkuszami bibuły i przeprasować gorącym żelazkiem.

Plamy z atramentu i długopisu: przyłożyć łatwo nasączalną szmatkę bawełnianą nawilżoną alkoholem metylowym (*). Należy przy tym uważać, aby plama nie powiększyła się. Użyć tylko kilka kropli alkoholu.

Plamy z wilgoci i pleśni: w przypadku tkanin o trwałych kolorach można zmoczyć je w roztworze wody z wybielaczem lub zmoczyć w roztworze zawierającym jedną część wody utlenionej na dziesięć części wody i pozostawić w roztworze na 10-15 minut.

Plamy z rdzy: zastosować środek do usuwania rdzy według zaleceń podanych na opakowaniu tego środka.

Plamy z farby: nie dopuścić do wyschnięcia ! Natychmiast przetrzeć rozpuszczalnikiem do tej farby, namydlić, a następnie spłukać.

Plamy ze szminki: przetrzeć tri (trójchloroetylen) w przypadku tkanin jedwabnych lub eterem w przypadku tkanin wełnianych.

Plamy z olejów i smoły: położyć na zaplamionym miejscu kawałek masła. Pozostawić na chwilę, a następnie przetrzeć terpentyną.

Plamy z trawy: starannie namydlić, a następnie czyścić wodą i wybielaczem (jeśli nie ma przeciwwskazań). Do wyrobów wełnianych stosuje się alkohole etylowe.

Plamy z wina: zamoczyć w wodzie z dodatkiem mydła lub środków piorących. Jeżeli plamy nie zostały usunięte, można użyć wybielacza dla danego rodzaju tkaniny.

(*) nie używać acetonu do plam na tkaninach ze sztucznego jedwabiu.

Środki piorące i zmiękczające

Dobre rezultaty prania zależą również od wybranego detergentu oraz jego ilości (tak aby unikać jego marnowania i chronić środowisko naturalne). Zwłaszcza, że środki ulegające biodegradacji zawierają w swoim składzie substancje, które w zbyt dużych ilościach szkodzą środowisku.

Wybór odpowiedniego środka uzależniony jest od rodzaju tkaniny, koloru i stopnia zabrudzenia bielizny przeznaczonej do prania.

Do prania w pralce automatycznej można używać następujących środków:

- proszki do prania wszystkich rodzajów tkanin,
- proszki do prania tkanin delikatnych (maksymalnie do 60°C) oraz wełnianych,
- płynne środki do prania, zwłaszcza w niskich temperaturach (do 60°C) dla wszystkich rodzajów tkanin, albo tylko do prania tkanin wełnianych.

Środki piorące i zmiękczające należy umieszczać we właściwych komorach pojemnika przed rozpoczęciem prania.

Jeżeli używacie Państwo koncentratów proszków i płynnych detergentów, należy wybierać programy bez prania wstępnego.

Płynny środek do prania należy wlać do komory  pojemnika tuż przed rozpoczęciem pracy pralki.

Środki zmiękczające muszą być dodane do komory tuż przed rozpoczęciem pracy pralki .

Należy przestrzegać zaleceń producenta środka, dotyczących jego dozowania. Nie należy przekraczać poziomu „MAX” zaznaczonego w pojemniku na środki piorące.

Dozowanie środków piorących

Rodzaj i ilość detergentu zależy od rodzaju, ilości, i stopnia zabrudzenia bielizny oraz twardości wody.

Poziom twardości wody mierzy się w tzw. “stopniach” twardości. Informacje o stopniu twardości wody można uzyskać w Miejskich Zakładach Wodociągowych.

Środki piorące należy dozować według zaleceń podanych na opakowaniu.

Należy stosować mniejsze ilości detergentów, jeśli:

- pierzecie Państwo mniejszą ilość bielizny,
- bielizna jest lekko zabrudzona,
- podczas prania tworzy się duża ilość piany.

Zalecenia dotyczące suszenia

Jest to suszarka kondensacyjna.

Z tego względu również podczas cyklu suszenia zawór dopływowy wody musi być otwarty, a wąż odpływowy musi odprowadzać wodę do zlewozmywaka lub do otworu spustowego.

Wsad

Rodzaj białizny	Wsad znamionowy (ciężar suchej białizny)
Len i bawełna	3,5 kg
Tkaniny syntetyczne	2 kg

Uwaga:

Przekraczające ten ciężar wsady upranej białizny muszą zostać podzielone przed rozpoczęciem suszenia, gdyż w przeciwnym razie rezultaty nie będą zadawalające.

Odzież nie nadająca się do suszenia

- Tkaniny szczególnie delikatne takie, jak firanki ze włókien syntetycznych, artykuły wełniane i jedwabne lub z elementami metalowymi, pończochy stylonowe, obszerne tkaniny, jak np. wiatrówki, narzuty, kołdry, śpiwory i pierzyny nie nadają się do suszenia w pralce.
- Artykuły wypełnione gumą pianką lub podobnymi materiałami nie mogą być suszone w urządzeniu ze względu na niebezpieczeństwo pożaru.
- Również tkaniny zawierające resztki utrwalacza, lakieru do włosów lub zmywacza do paznokci i podobnych substancji nie mogą być suszone w urządzeniu, aby nie powstały szkodliwe opary.

Symbole dotyczące suszenia na metkach odzieży

Należy zawsze sprawdzić, czy dany wyrób może być suszony w pralce. Odnośne oznakowania widnieją na metce.

Następujące symbole dotyczą suszenia:

- Suszenie mechaniczne jest dopuszczalne
- Suszenie normalne (w temperaturze normalnej)
- Suszenie delikatne (temperatura zredukowana)
- Nie suszyć mechanicznie

Czas suszenia

Czas suszenia może zmieniać się w zależności od:

- prędkości odwirowania końcowego;
- żądanego stopnia wysuszenia;
- gatunku białizny;
- ilości białizny.

Średnie czasy suszenia są podane w tabeli programów. W miarę uzyskiwania praktyki łatwo będzie ocenić najbardziej odpowiedni czas suszenia dla poszczególnych gatunków tkanin.

Resztki włókien

Po zakończeniu suszenia tkanin pozostawiających resztki włókien (np. nowe ręczniki), zaleca się wykonanie cyklu PŁUKANIE , aby uzyskać pewność, że ewentualne pozostałości w bębnie zostały definitywnie usunięte i nie przykleją się do odzieży z kolejnego wsadu.

Suszenie dodatkowe

Jeżeli po zakończeniu programu białizna okazałaby się zbyt wilgotna, należy nastawić kolejny krótki cykl suszenia.

Uwaga! Aby zapobiec gnieceniu się odzieży lub jej sfilcowaniu, suszenie powinno być tagodne.

i Kolejność czynności

Wstępny cykl prania

Przed upraniem pierwszego wsadu białej bielizny, zalecamy nastawienie pralki na program dla bawełny i temperaturze 95 °C, ale bez wkładania do niej bielizny, aby usunąć ewentualne pozostałości fabryczne z bębna i przewodów.

Wsypać pół porcji detergentu do komory prania zasadniczego i uruchomić urządzenie.

1. Włożyć bieliznę do bębna

Otworzyć drzwi.

Należy wkładać do bębna jedną sztukę bielizny po drugiej, nie splątana.

Zamknąć drzwi.

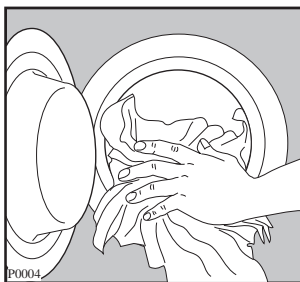

2. Wsypać detergent

Wysunąć do końca szufladkę pojemnika na deterenty. Wsypać odpowiednio odmierzoną (dozownikiem) ilość detergentu zalecanego przez producenta środka piorącego do przegródki prania zasadniczego .

Jeśli wybrali Państwo program z praniem wstępnym, wtedy detergent należy również wsypać do przegródki prania wstępnego .

3. Dodać płyn zmiękczający

W razie potrzeby wsypać środek zmiękczający do przegródki z symbolem  nie przekraczając poziomu "MAX".

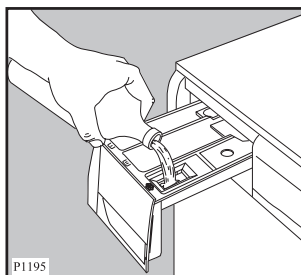
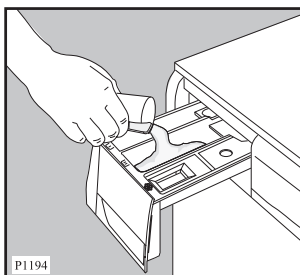

4. Włączenie pralki

Przekręcić pokrętkę i włączyć pralkę.

Aby pralkę wyłączyć pokrętło ustawić na pozycji .

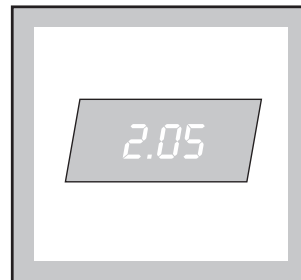
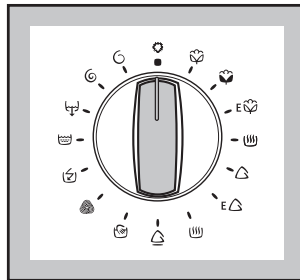

5. Wybór programu

Ustawić pokrętło na żądanej pozycji: właściwa lampka kontrolna zaświeci się odpowiednio do wykonywanej fazy prania.

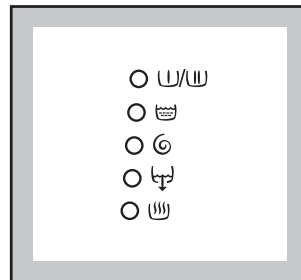
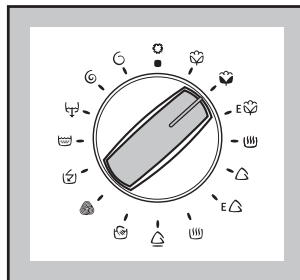

Na wyświetlaczu pokazany zostanie czas trwania programu.

6. Wybór temperatury

Naciśnięciem przycisku Temperatura  można zmienić temperaturę wykonywanego programu. Odpowiednia lampka kontrolna zaświeci się.

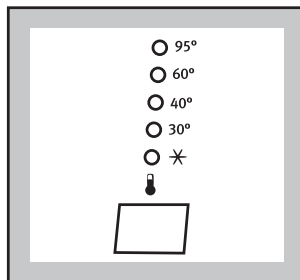

7. Wybór prędkości wirowania lub funkcja STOP Z WODĄ W BĘBNIE .

Kilakrotnie nacisnąć przycisk Prędkość wirowania w celu wybrania prędkości wirowania lub funkcji STOP Z WODĄ W BĘBNIE .

Zaświeci się właściwa lampka kontrolna.

Gdy wybrana zostanie funkcja STOP Z WODĄ W BĘBNIE  maszyna zatrzyma się po zakończeniu programu bez spuszczenia wody.

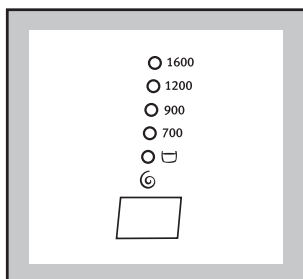

8. Wybór funkcji

Po wybraniu odpowiedniej funkcji zaświecą się lampki naciśniętych przycisków.

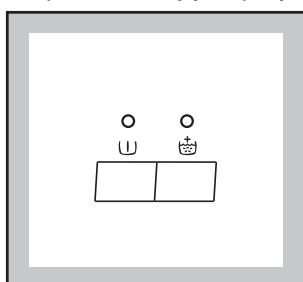

9. Wybór funkcji STRAT OPÓŹNIONY

Aby opóźnić start programu nacisnąć przycisk START OPÓŹNIONY. Odpowiednie wartości opóźnienia wyświetlone zostaną przez około 3 sekundy, a później na wyświetlaczu pokazany zostanie czas trwania programu.

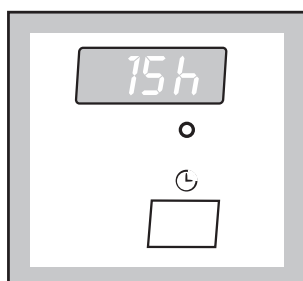

Podczas okresu opóźnienia można dołożyć bieliznę do prania:



- Nacisnąć przycisk **START/PAUSE**;
- Dołożyć bieliznę;
- Zamknąć drzwiczki i ponownie nacisnąć przycisk **START/PAUSE**.

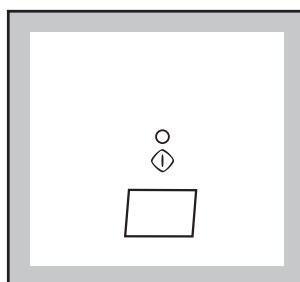

10. Start programu

Nacisnąć przycisk START/PAUSE . Właściwa lampka kontrolna przestanie pulsować, zaświeci się lampka kontrolna odpowiednia wykonywanej fazie. Gdy wybrany został Start opóźniony maszyny zaczyna się obliczanie do tyłu. Wyświetlacz pokazuje czas trwania programu oraz wybrane opóźnienie.



11. Zakończenie programu

Pralka zatrzymuje się automatycznie. Gdy wybrana została funkcja STOP Z WODĄ W BĘBNIE , to drzwiczki będą zablokowane i lampka kontrolna START/PAUSE zgaśnie, a lampka  będą się świeciły. Oznacza to, że najpierw należy spuścić wodę, a później otworzyć drzwiczki.

Na wyświetlaczu pokazane będzie . Aby wyłączyć pralkę przekręcić pokrętkę i ustawić na pozycji . Wyciągnąć bieliznę z bębna i uważnie sprawdzić czy bęben został opróżniony, bo pozostawiona bielizna może zostać zniszczona w następnym praniu (np. może się sfilcować) lub gdy jest to bielizna kolorowa może zafarbować białą bieliznę. Gdy nie zamierzamy więcej prać należy zamknąć zawór dopływu wody. Zostawić drzwiczki otwarte aby przewietrzyć pralkę i zapobiec powstawaniu pleśni i nieprzyjemnych zapachów.

Suszenie

Wsad znamionowy

- bawełna 3,5 kg
- syntetyki 2 kg

Podczas suszenia zawór dopływu wody musi być otwarty, a wąż odpływowy powinien znajdować się we właściwej pozycji.

1. Włożyć bieliznę.
2. Ustawić pokrętkę programatora na program suszenia (☺) (dla bawełny lub syntetyków).
3. Jeżeli wybrany zostanie określony czas suszenia (tzw. suszenie czasowe), należy wciskać tak długo przycisk (⌚), aż na wyświetlaczu pojawi się żądany czas.
Jeżeli wybrane zostanie suszenie elektroniczne, należy wybrać żądany stopień suszenia wciskając przycisk .
4. Wcisnąć przycisk START / PRZERWA w celu uruchomienia programu.
5. Po zakończeniu cyklu pokrętkę programatora należy ustawić w pozycji kasowanie ○, aby wyłączyć pralkę.
6. Wyjąć bieliznę.

Automatyczne pranie i suszenie (Funkcja NON-STOP)









































Uwaga! Również przy opcji NON-STOP nie należy przekroczyć 3,5 kg w przypadku bawełny i 2 kg w przypadku syntetyków.

Nie należy używać dozowników wkładanych do bębna, jeżeli pierzemy i suszymy w cyklu automatycznym. Tworzywo, z którego są one wykonane nie jest odporne na wysoką temperaturę, która powstaje w bębnie podczas suszenia.

1. Włożyć bieliznę.
2. Wsypać detergent i dodatkowe środki.
3. Wybrać program prania.
4. Wybrać żądane opcje poprzez wciśnięcie odnośnych przycisków.
W miarę możliwości nie należy wybierać prędkości wirowania mniejszej, niż prędkość proponowana przez urządzenie, unikając w ten sposób zbyt długich czasów suszenia (oszczędzając energię elektryczną).
Zmniejszenie prędkości wirowania jest możliwe wyłącznie po wybraniu suszenia. Najmniejsze wartości, które można wybrać są następujące:
- 900 obr./min. dla bawełny i syntetyków suszonych elektronicznie
- 900 obr./min. dla bawełny i 700 obr./min. dla syntetyków suszonych czasowo
5. Wybrać czas lub stopień suszenia.
6. Uruchomić program poprzez wciśnięcie przycisku START / PRZERWA.
7. Po zakończeniu cyklu ustawić pokrętkę programatora w pozycji ○, aby wyłączyć pralkę.
8. Wyjąć bieliznę.

Tabela programów

Programy prania

Zakres	Temp.	Rodzaj tkanin	Opis programu	Funkcje dodatkowe	Wsad znamionowy	Zużycie*	
						Energia kWh	Woda l.
zIELONY	*-95°	Biała  bielizna bawełniana	Pranie w temp. *-95°C 3 cykle płukania Wirowanie	   	7 kg	2,25	60
zIELONY	*-60°	Kolory 	Pranie w temp. *-60°C 3 cykle płukania Wirowanie	   	7 kg	1,35	57
zIELONY	E  **	Kolory  trwałe** Program oszczędny	Pranie w temp. 40°-60°C 3 cykle płukania Wirowanie łagodne	   	7 kg	1,13	57
jasno- niebieski	*-60°	Syntetyki 	Pranie w temp. *-60°C 3 cykle płukania Wirowanie łagodne	   	3 kg	1,05	55
jasno- niebieski	E 	Syntetyki  Program oszczędny	Pranie w temp. 40°C 3 cykle płukania Wirowanie łagodne	   	3 kg	0,7	55
jasno- niebieski	*-40°	Tkaniny  delikatne	Pranie w temp. *-40°C 3 cykle płukania Wirowanie łagodne	   	3 kg	0,6	57
jasno- niebieski	*-40°	Pranie  reczne	Pranie w temp. *-40°C 3 cykle płukania Wirowanie łagodne	 	3 kg	0,4	55
jasno- niebieski	*-40°	Wełna 	Pranie w temp. *-40°C 3 cykle płukania Wirowanie łagodne	 	3 kg	0,4	55
jasno- niebieski	30°	Mini program 	Pranie w temp. 30°C 2 cykle płukania Wirowanie łagodne		3,5 kg	0,35	45

* Przedstawione w tabeli wartości zużycia należy traktować jako orientacyjne, gdyż są one uwarunkowane ilości i rodzajem bielizny, temperaturą wlotową wody i temperaturą otoczenia. Odnoszą się one do najwyższych temperatur wody przewidzianych dla poszczególnych programów. W przypadku bielizny bawełnianej dotyczą wsadu 7 kg.











** Zgodnie z dyrektywą UE 92/75 podane w tabeli wartości zużycia energii odnoszą się do programu prania E  w wodzie o temperaturze 60°C wsadu 7 kg bielizny bawełnianej.

Tabela programów



Programy specjalne

Zakres	Program	Opis programu	Funkcje dodatkowe	Wsad znamionowy	Zużycie*	
					Energia kWh	Woda l.
szary	Płukanie 	3 cykle płukania z płynnymi dodatkami (jeżeli dodano) Wirowanie	  	7 kg	0.18	40
szary	Odpompowanie wody 			/	-	-
szary	Wirowanie 	Wirowanie		7 kg	-	-
szary	Delikatne wirowanie 			7 kg	-	-
szary	Mini program 	Pranie w temperaturze 30°C 2 cykle płukania Wirowanie z prędkością 700 obr./min.		3,5 kg	0,35	45
szary	Kasowanie	Kasowanie trwającego programu				

* Przedstawione w tabeli wartości zużycia należy traktować jako orientacyjne, gdyż są one uwarunkowane ilości i rodzajem bielizny, temperaturą wlotową wody i temperaturą otoczenia.

Tabela programów

























Suszenie czasowe

Stopień suszenia	Rodzaj bielizny	Wsad znamionowy	Prędkość wirowania	Czas suszenia w min.
Suszenie ekstra  (doskonałe dla tkanin ręcznikowych)	Bawełna i len (szlafroki kąpielowe, ręczniki itp.)	3,5 kg	1600	95-105
		1,5 kg	1600	40-50
Suszenie "do szafy"  (*) Nadaje się dla tkanin, które można włożyć do szafy bez prasowania	Bawełna i len (ręczniki, koszulki, bielizna łazienkowa)	3,5 kg	1600	85-95
		1,5 kg	1600	35-45
	Tkaniny syntetyczne i mieszane (bluzki, bielizna osobista, bielizna domowa).	2 kg	900	70-80
		1 kg	900	35-45
Wilgotne do prasowania  Dla tkanin przeznaczonych do prasowania	Bawełna i len (prześcieradła, obrusy, koszule itp.)	3,5 kg	1600	65-75
		1,5 kg	1600	30-40

(*) Zgodnie z normą EWG 92/75 podane wartości poboru energii odnoszą się do programu bawełny SUSZENIE DO SZAFY.

i Międzynarodowe symbole konserwacji odzieży

Poniższe symbole pojawiają się na metkach odzieży i pozwolą Państwu wybrać programy najwłaściwsze dla pranej bielizny.

<p>PRANIE ZASADNICZE</p>   <p>PRANIE DELIKATNE</p>	 <p>Maksymalna temperatura prania 95°C</p>	 <p>Maksymalna temperatura prania 60°C</p>	 <p>Maksymalna temperatura prania 40°C</p>	 <p>Maksymalna temperatura prania 30°C</p>	 <p>Prać ręcznie</p>	 <p>Nie prać</p>
 <p>CHLOROWANIE</p>	 <p>Wybielanie w zimnej wodzie</p>	 <p>Nie wybielać</p>				
 <p>PRASOWAĆ</p>	 <p>Prasować w temperaturze maksymalnej 200°C</p>	 <p>Prasować w temperaturze maksymalnej 150°C</p>	 <p>Prasować w temperaturze maksymalnej 110°C</p>	 <p>Nie prasować</p>		
 <p>CZYŚCIĆ CHEMICZNIE</p>	 <p>Czyszczanie zwykłe</p>	 <p>Czyszć nadchloranem, petrolem, czystym alkoholem R 111 i R 113</p>	 <p>Czyszć petrolem, czystym alkoholem i R 113</p>	 <p>Nie czyścić chemicznie</p>		
 <p>SUSZYĆ</p>	 <p>Suszyć na płasko</p>	 <p>Suszyć na sznurze</p>	 <p>Suszyć przypięte klipsami</p>	 <p>w wysokiej temperaturze</p>  <p>w niskiej temperaturze</p> <p>Suszyć w suszarce bębnowej</p>	 <p>Nie suszyć w suszarce bębnowej</p>	

Konserwacja

Obudowa

Obudowę można myć ciepłą wodą z dodatkiem łagodnego środka do mycia. Następnie przetrzeć suchą szmatką.

Uwaga: Do czyszczenia nie wolno stosować alkoholu i rozpuszczalników.

Drzwi

Sprawdzać okresowo, czy nie ma ciał obcych w postaci spinek, guzików czy wykałaczek w fartuchu drzwi.

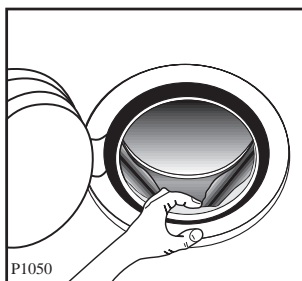

Pojemnik na środki piorące

Środki piorące i zmiękczające z czasem osadzają się na pojemniku i dlatego należy co jakiś czas przeczyścić pojemnik pod strumieniem bieżącej wody.

Pojemnik można całkowicie wyjąć naciskając małą dźwignię widoczną w tylnej lewej części pojemnika. Górną część przegródki na płyn zmiękczający można wyjąć.

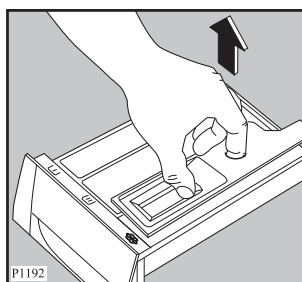
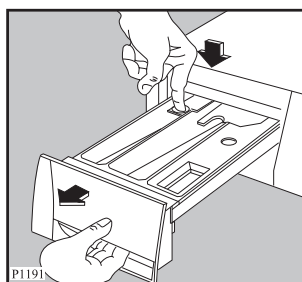

We wnęce na pojemnik z czasem może nagromadzić się proszek do prania, dlatego konieczne jest czyszczenie wnęki np. szczoteczką do zębów.

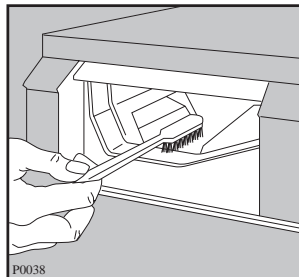

Mały filtr węża dopływowego wody

Gdy zauważymy, że napełnianie pralki wodą trwa dłużej niż zwykle, należy sprawdzić, czy mały filtr węża dopływowego wody nie jest zatkany.

Zakręcić zawór dopływowy wody.

Wykręcić waż z zaworu.

Oczyścić szczoteczką mały filtr.

Przykręcić przewód do kranu.

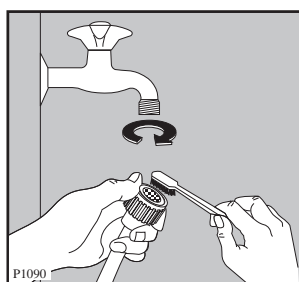

Pompa odpływowa wody

Należy wykonać kontrolę pompy, gdy:

- pralka nie odpompowuje wody i/lub nie wiruje;
- podczas odprowadzania wody z pralki wydobywa się nienaturalny dźwięk spowodowany obecnością ciał obcych, takich jak guziki, zapinki, klamerki powodujących zatkanie pompy odpływowej.

Należy postąpić zgodnie z poniższymi wskazówkami:

- wyjąć wtyczkę z gniazdka;
- jeśli operacja ta przeprowadzana jest w trakcie funkcjonowania pralki, należy odczekać, aż woda ostygnie;

- otworzyć klapkę pompy;

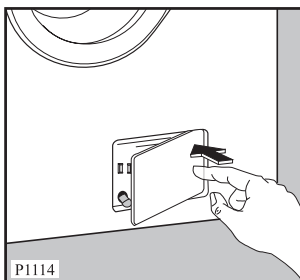

- podstawić pod pompę odpowiednie naczynie, do którego spłynie woda;
- odczepić wężyk spustowy wody, umieścić jego końcówkę w naczyniu i wyjąć zatyczkę spustową. W momencie, gdy woda przestanie wyciekać, odkręcić i wyciągnąć pompę. Lepiej mieć pod ręką ścierkę w celu osuszenia podłogi (woda może wypłynąć podczas odkręcania pompy);

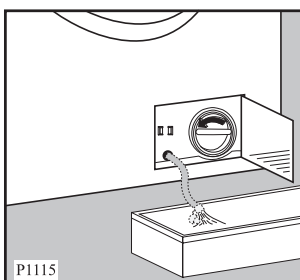

- usunąć z pompy ewentualne ciała obce obracając ją rękoma;

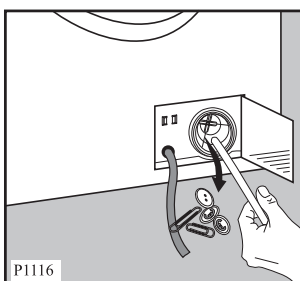

- nałożyć zatyczkę na wężyk, który należy z powrotem umieścić w pozycji początkowej;

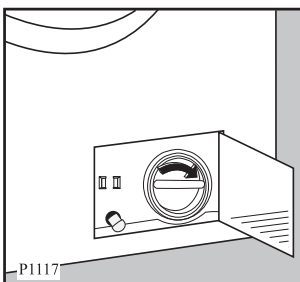

- dokręcić pompę;
- zamknąć klapkę.

Awaryjne odprowadzenie wody

Jeśli podczas prania woda nie została automatycznie odpompowana (pompa jest zablokowana, wąż odpływowy jest zatkany) należy postąpić według poniższych wskazówek:

- wyjąć wtyczkę przewodu zasilającego z gniazdka;
- zakręcić zawór wodny;
- jeśli zachodzi taka konieczność, odczekać aż woda się ochłodzi;
- otworzyć klapkę pompy;
- ustawić na podłodze pod pompą naczynie na wodę, włożyć do niego końcówkę wężyka spustowego (zdjąć zatyczkę), który znajduje się we wnętrzu pompy i parokrotnie spuszczać wodę z urządzenia;
- wyczyścić pompę zgodnie z uprzednio przytoczonymi wskazówkami;
- nałożyć zatyczkę na wężyk, umieścić go we wnętrzu, dokręcić pompę i zamknąć klapkę.

Wskazówki dotyczące przechowywania w niskich temperaturach

Jeżeli zajdzie konieczność przechowywania urządzenia w temperaturze poniżej 0°C należy wykonać następujące czynności:

- Wyjąć wtyczkę z gniazdka.
- Zakręcić zawór wody i odłączyć wąż dopływowy od zaworu.
- Umieścić końcówkę wężyka spustowego pompy oraz końcówkę węża dopływowego wody w specjalnie w tym celu podstawionym naczyniu, do którego spłynie woda z pralki.
- Dokręcić wąż dopływowy wody i umieścić we wnętrzu pompy wężyk spustowy, pamiętając o tym, by zabezpieczyć jego końcówkę specjalną zatyczką.

Po przeprowadzeniu powyższych czynności urządzenie zostanie całkowicie opróżnione z wody, zapobiegając w ten sposób tworzeniu się lodu, w efekcie czego niektóre części wewnętrzne narażone byłyby na pęknięcie.

W momencie ponownego uruchomienia urządzenia, należy upewnić się, że temperatura otoczenia przekracza 0°C.

Co zrobić, jeśli urządzenie nie pracuje ?

Nieprawidłowości, które można usunąć we własnym zakresie.



Może się zdarzyć, że podczas pracy pralki, pojawią się na wyświetlaczu następujące kody alarmowe:

E10: problem z dopływem wody

E20: problem z dopływem wody

E40: otwarte drzwi

Nieprawidłowości te można usunąć wciskając przycisk START/PRZERWA , aby ponownie uruchomić program. Jeżeli po sprawdzeniu nieprawidłowości dalej występują, należy zwrócić się do lokalnego, autoryzowanego serwisu.

Usterka	Prawdopodobna przyczyna
<ul style="list-style-type: none">Nie można uruchomić pralki:	<ul style="list-style-type: none">Sprawdzić, czy drzwiczki są zamknięte. (E40)Sprawdzić, czy w gniazdku jest napięcie.Sprawdzić, czy nie przepalił się bezpiecznik.Sprawdzić, czy pokrętło programatora jest ustawione we właściwej pozycji.Nie został wciśnięty (zwolniony) przycisk START/PRZERWA.Została wybrana opcja START OPÓŹNIONY 
<ul style="list-style-type: none">Pralka nie pobiera wody:	<ul style="list-style-type: none">Sprawdzić, czy zawór wodny jest odkręcony. (E10)Sprawdzić w innych kranach, czy dopływ wody nie został przerwany. (E10)Sprawdzić, czy wąż dopływowy nie jest zagnieciony. (E10)Sprawdzić, czy filtr siatkowy węża dopływowego nie jest zatkany. (E10)Sprawdzić, czy drzwi są prawidłowo zamknięte. (E40)
<ul style="list-style-type: none">Pralka pobiera wodę, która samoczynnie się wylewa:	<ul style="list-style-type: none">Sprawdzić, czy wąż odpływowy jest umieszczony dostatecznie wysoko od poziomu podłogi. Jeśli nie, należy przeczytać wskazówki zawarte w instrukcji obsługi.
<ul style="list-style-type: none">Pralka nie odpompowuje wody / nie wiruje:	<ul style="list-style-type: none">Sprawdzić, czy wąż odpływowy nie jest zagnieciony. (E20)Została wybrana opcja Pompa odpływowa jest zatkana. Należy ją wyczyścić. (E20)
<ul style="list-style-type: none">Woda wylewa się na podłogę:	<ul style="list-style-type: none">Sprawdzić, czy nie dali Państwo za dużej ilości proszku; sprawdzić, czy użyli Państwo proszku przeznaczonego do prania w pralkach automatycznych. Jeśli proszek za bardzo się pieni, wtedy woda zacznie wyciekać.Sprawdzić, czy połączenie węża dopływowego z zaworem czterpalnym jest szczelne i nie przecieka - należy to sprawdzić dotykając ręką, gdyż można nie zauważyć kropel wody.Sprawdzić, czy wąż odpływowy nie został zniszczony.Pompa odpływowa nie została dobrze dokręcona po oczyszczeniu.Wężyk spustowy nie został zatkany po wyczyszczeniu pompy.

Usterka	Prawdopodobna przyczyna
<ul style="list-style-type: none"> • Efekt prania jest niezadowolający: 	<ul style="list-style-type: none"> • Użyto zbyt mało środka do prania, lub dodano niewłaściwego detergentu. • Plamy względnie inne mocne zabrudzenia nie zostały usunięte przed praniem. • Ustawiono nieodpowiednią temperaturę. • Za duży wsad białizny.
<ul style="list-style-type: none"> • Pralka dostaje wibracji i pracuje za głośno: 	<ul style="list-style-type: none"> • Sprawdzić, czy wszystkie zabezpieczenia transportowe oraz elementy opakowania zostały usunięte. • Sprawdzić, czy pralka nie stoi zbyt blisko ściany lub innych mebli. • Sprawdzić, czy pralka jest dobrze wypoziomowana, czy stoi prawidłowo na czterech nóżkach. • Sprawdzić, czy białizna w bębnie jest równomiernie rozłożona. • W bębnie znajduje się zbyt mała ilość białizny.
<ul style="list-style-type: none"> • Drzwi nie dają się otworzyć: 	<ul style="list-style-type: none"> • Program trwa i bęben się obraca. • Poziom wody w pralce jest powyżej dolnej krawędzi drzwi. • Pralka podgrzewa jeszcze wodę.
<ul style="list-style-type: none"> • W bębnie pralki nie widać wody: 	<ul style="list-style-type: none"> • Pralka jest rezultatem nowoczesnej technologii. Pracuje w sposób bardzo ekonomiczny zużywając mało wody. Efekt prania jest doskonały, jak nigdy dotąd.
<ul style="list-style-type: none"> • Wirowanie rozpoczyna się z opóźnieniem lub wcale się nie odbywa: 	<ul style="list-style-type: none"> • Z powodu niewłaściwego rozmieszczenia białizny w bębnie zadziałał elektroniczny system kontroli równowagi. Zmiana kierunku rotacji bębna spowoduje równomierne rozmieszczenie w nim białizny. Może to nastąpić kilka razy przed uzyskaniem równowagi i wykonaniem normalnego wirowania. Jeżeli po upływie ok. 15 min. ładunek białizny w dalszym ciągu nie ulegnie równomiernemu rozmieszczeniu, nastąpi odwirowanie ze zredukowaną prędkością. Jeżeli po zakończeniu cyklu białizna pozostaje mokra, zaleca się jej ręczne rozłożenie w bębnie i wybranie programu wirowania.

Usterka	Prawdopodobna przyczyna
<ul style="list-style-type: none"> • Urządzenie nie suszy lub suszenie nie jest zadawalające 	<ul style="list-style-type: none"> • Zawór dopływu wody jest zamknięty (E10). • Nie został wybrany czas lub stopień suszenia. • Nie został wybrany właściwy czas suszenia. • Za duży wsad białizny.

Jeśli po wykonaniu opisanych czynności sprawdzających pralka nadal nie funkcjonuje, usterkę należy zgłosić w autoryzowanym punkcie serwisowym. Przy zgłoszeniu usterki należy podać model, typ i numer seryjny urządzenia. Informacje te znajdują się na tabliczce znamionowej.

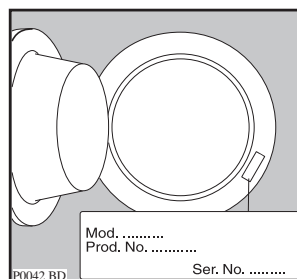

Obsah

Důležité informace	29	Maximální náplň prádla	39
Likvidace	30	Hmotnost prádla	39
Rady pro ochranu životního prostředí	30	Odstraňování skvrn	39
Technická specifikace	30	Prací prostředky a přísady	40
Instalace	31	Množství použitého pracího prostředku	40
Rozbalení	31	Rady pro sušení	41
Umístění a vyrovnání	31	Pracovní postup	42-44
Přívod vody	32	Praní	42-43
Odpad	32	Jen sušení	44
Elektrické zapojení	32	Automatičce praní a sušení	44
Vaše nová pračka se sušičkou	33	Mezinárodní značení	45
Popis spotřebiče	33	Tabulka programů	46-48
Zásuvka na prací prostředky	33	Údržba	49
Použití	34	Skříň automatické pračky	49
Ovládací panel	34-37	Dvířka	49
Informace o programech	37	Zásuvka dávkovače	49
Funkce	38	Filtr na přívodu vody	49
Rady pro praní	39	Vypouštěcí čerpadlo	49
Třídění prádla	39	Nouzové vyprazdňování	50
Teploty	39	Nebezpečí zamrznutí	50
Před vložením prádla do bubny	39	Když něco nefunguje	51-52
		Záruční podmínky	53

Symboley, použité u některých odstavců této příručky, mají následující význam:



Trojúhelníkovou značkou anebo upozorňovacími výrazy (Pozor! nebo Upozornění!) jsou vyznačeny pokyny zvláště důležité pro vaši bezpečnost a pro správné fungování přístroje. Prosíme vás o jejich dodržování.



Informace s tímto symbolem slouží jako dodatek k pokynům pro praktické použití přístroje.



Tulipán označuje rady a doporučení k hospodárnému využívání pračky s ohledem na životní prostředí

***Náš příspěvek k ochraně životního prostředí:
používáme recyklovaný papír.***

Důležité informace

Prosíme vás, abyste si pozorně přečetli tento návod a zaměřili svou pozornost především na bezpečnostní předpisy uvedené na prvních stránkách. Doporučujeme návod uschovat, abyste do něho mohli nahlédnout i kdykoli v budoucnosti, a eventuálně ho předat novému majiteli v případě prodeje tohoto spotřebiče.

Následující upozornění poskytujeme v zájmu celkové bezpečnosti. Před instalací spotřebiče a jeho používáním si je musíte pečlivě přečíst.

Instalace

- Když spotřebič vybalíte, zkontrolujte, zda není poškozen. Jestliže máte nějaké pochybnosti, spotřebič nepoužívejte a kontaktujte servisní středisko.
- Všechny vnitřní obalový materiál se před používáním spotřebiče musí odstranit. Kdybyste neodstranili všechny ochranné přepravní prvky, nebo je odstranili jen zčásti, mohlo by dojít k vážnému poškození spotřebiče i nejbližšího zařízení. Viz příslušný odstavec této příručky.
- Elektrické připojení spotřebiče a práce související s jeho instalací musí provádět kvalifikovaný elektrikář.
- Jakékoli instalátorské práce, které jsou nutné k instalaci tohoto spotřebiče, musí provádět kvalifikovaný instalatér.
- Když je instalace spotřebiče ukončena, přezkontrolujte, zda spotřebič nestojí na elektrickém přírodním kabelu.
- Jestliže pračka stojí na podlaze pokryté kobercem, přesvědčte se, že vzduch může v prostoru pod pračkou, vymezeném nastavitelnými nožkami, volně proudit.

Použití

- Tento spotřebič je určen pro použití v domácnosti. Nesmí se používat pro jiné účely než pro ty, pro které byl vyroben.
- Perte a sušte jen takové tkaniny, které jsou určeny ke strojnímu praní a sušení. Dodržujte pokyny na visačkách oděvu.
- Spotřebič nepřetěžujte. Vždy dodržujte pokyny návodu k obsluze.
- Před praním se přesvědčte, že všechny kapsy jsou prázdné. Předměty jako jsou mince, zavírací špendlíky, špendlíky a šrouby mohou způsobit rozsáhlé škody.
- V automatické pračce neperte oděvy, které jsou nasyceny ropnými produkty, metylalkoholem, trichlorem atd. Jestliže se pro čištění skvrn takové tekutiny před praním použily, před vložením do pračky počkejte, až se z tkaniny úplně vypaří.
- Malé kusy jako ponožky, pásky atd. vkládejte do pračky v polštářových povlácích nebo k tomu určených pracích sáčcích, aby nedocházelo k zachycení mezi otočným a pevným bubnem.

- Používejte jen doporučená množství přísad na ošetření tkaniny. Nadměrné dávkování by mohlo prádlo poškodit.
- Mezi praním nechte dveře spotřebiče mírně pootevřené, aby se šetřilo dveřní těsnění a nedocházelo ke vzniku nepříjemného zápachu.
- Vždy před otevřením spotřebiče přes průzor ve dvířkách zkontrolujte, že je voda vypuštěná. Jestliže tam je voda, vypusťte ji podle návodu k obsluze.
- Po použití spotřebiče vždy odpojte ze zásuvky a uzavřete vodovodní ventil.

Bezpečnost obecně

- Opravy přístroje smějí být vykonány pouze kvalifikovaným personálem. Nesprávné opravy mohou způsobit značné nebezpečí. S opravami se obraťte na technický servis ELECTROLUX.
- Nikdy nevytahujte zástrčku ze zásuvky tahem za kabel, ale tahem za zástrčku samu.
- V průběhu programů s vysokou teplotou se dvířka ohřejí na vysokou teplotu. Nedotýkejte se jich.
- Při praní při vysokých teplotách a během sušení se sklo dvířek zahřívá. Nesahejte na něj!

Bezpečnost dětí

- Děti neznají nebezpečí spojená s elektrickými spotřebiči. Během fungování přístroje je nutno děti hlídat a nenechat je hrát se spotřebičem - mohlo by se stát, že se do pračky zavřou.
- Části obalu (fólie, polystyren) mohou být pro děti nebezpečné. Nebezpečí udušení! Držte je proto z dosahu dětí.
- Prací prostředky uchovávejte na bezpečném místě mimo dosah dětí.
- Zajistěte, aby se děti ani malá domácí zvířata nedostaly do bubnu pračky.
- V případě vyřazení přístroje do odpadu vytáhněte zástrčku z el. sítě, odřízněte přírodní kabel a kabel i se zástrčkou vyhoďte. Poškodte zavírací mechanismus dvířek, aby se hrající si děti nemohly v pračce zavřít a zůstat v ní uvězněné.

Obalové materiály

Materiály označené symbolem  jsou recyklovatelné.

>PE<=polyethylen

>PS<=polystyren

>PP<=polypropylen

K jejich druhotnému využití musí být tyto materiály vhozeny do příslušných kontejnerů.

Přístroj

Při vyřazení vašeho starého přístroje použijte jen autorizované skládky. Pomozte nám udržet vaše město čisté!

Symbol  na výrobku nebo jeho balení udává, že tento výrobek nepatří do domácího odpadu. Je nutné odvézt ho do sběrného místa pro recyklaci elektrického a elektronického zařízení.

Zajištěním správné likvidace tohoto výrobku pomůžete zabránit negativním důsledkům pro životní prostředí a lidské zdraví, které by jinak byly způsobeny nevhodnou likvidací tohoto výrobku. Podrobnější informace o recyklaci tohoto výrobku zjistíte u příslušného místního úřadu, služby pro likvidaci domovního odpadu nebo v obchodě, kde jste výrobek zakoupili.



Rady pro ochranu životního prostředí

Abyste ušetřili vodu i energii a přispěli k ochraně životního prostředí, doporučujeme dodržet následující rady:

- Běžně zašpiněné prádlo můžete prát bez předpírky; ušetříte tak prací prostředek, vodu i čas (a nebudete zbytečně zatěžovat životní prostředí!).
- Pračka pracuje hospodárně, pokud dodržíte maximální uvedená množství prádla, (jak pro praní, tak i pro sušení) ale nepřetěžujte buben.
- Přístroj spotřebuje méně energie, jestliže se před sušením prádlo **řádně odstředí**.
- Vhodnými čističi můžete před praním odstranit skvrny a zašpiněná místa. Pak budete moci vykonat prací cyklus při nižší teplotě.
- Prací prostředky dávkujte podle tvrdosti vody, množství praného prádla a stupně zašpinění.

Technická specifikace

ROZMĚRY	Výška Šířka Hloubka	85 cm 60 cm 63 cm
NAPÁJECÍ NAPĚTÍ A FREKVENCE MAX. INSTALOVANÝ VÝKON JIŠTĚNÍ		220-230V/50Hz 2200 W 10 A
TLAK VODY	Minimální Maximální	0,05 MPa, 0,5 bar 0,8 MPa, 8 bar
JMENOVI TÁ NÁPL Ň	Bavlna Syntetické tkaniny Vlna	PRANÍ 7 kg 3 kg 2 kg
		SUŠENÍ 3,5 kg 2 kg -
OTÁČKY PŘI OdstřEDOVÁNÍ		1600 ot./min.
Hlučnost:	Máchání OdstřEDOVÁNÍ Sušení	58 dB(A) 75 dB(A) 62 dB(A)



Tento spotřebič odpovídá následujícím předpisům EEC:
73/23/EEC z 19.2.73 - Předpis ohledně nízkého napětí.
89/336/EEC ze 3.5.89 - Předpis o elektromagnetické kompatibilitě.

Instalace

Rozbalení

 Před použitím přístroje odstraňte bezpečnostní ochranné prvky pro přepravu.

1. Pomocí klíče odmontovat dva šrouby ve spodní části. Vytáhnout dva umělohmotné kolíky. Položit pračku na zadní stranu dbajíce přitom, aby nedošlo ke stlačení hadic. Na ulehčení operace je vhodné mezi pračku a podlahu vložit jeden z obalových rohovníků.

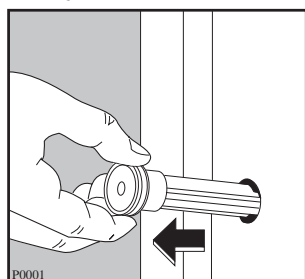
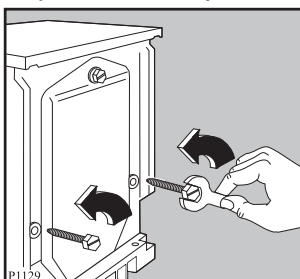

2. Vytáhnout polystyrénový špalek ze dna pračky a uvolnit 2 nylonové sáčky.

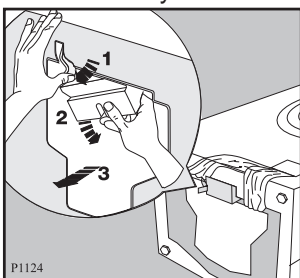

3. Vytáhnout levý sáček, jeho potáhnutím směrem doprava a směrem dolů.
4. Vytáhnout pravý sáček jeho potáhnutím směrem doleva a směrem nahoru.

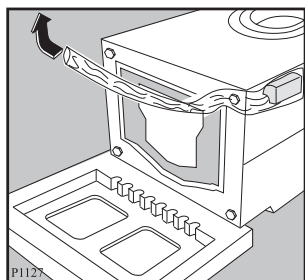
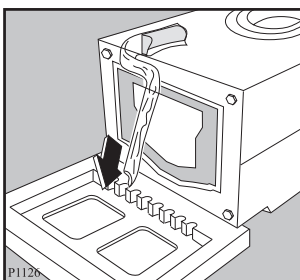

5. Postavit pračku do svislé polohy a odstranit zbývající zadní šroub. Vytáhnout příslušný kolík.

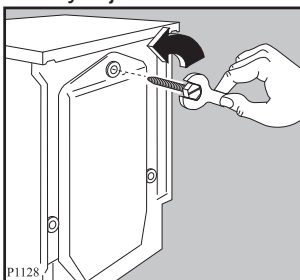

6. Uzavřít všechny otvory zátkami nacházejícími se v umělohmotném sáčku s návodem k použití.

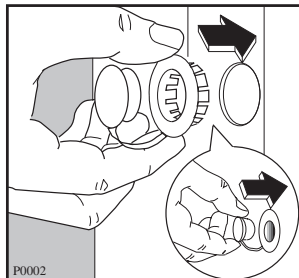

Doporučujeme uschovat všechny prvky pro přepravu, abyste je mohli znovu použít v případě stěhování.

Umístění a vyrovnání

Pračka musí být instalována na tvrdém a přesně vodorovném povrchu.

Zkontrolujte, zda proudění vzduchu kolem pračky není znemožněno koberci apod.

Přístroj se nesmí dotýkat kuchyňských stěn nebo nábytku.

Pečlivě vyrovnajte pračku do vodorovné polohy povolením nebo utažením regulovatelných nožiček. Při vyrovnávání případných nerovností podlahy nepodkládejte nikdy pračku kartónem, dřevem nebo podobnými materiály.

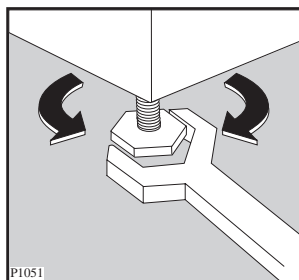

Přívod vody

Připojte přívodní hadici na kohoutek studené vody se závitem 3/4".

Přívodní vodovodní hadice je opatřena systémem uzavírání vody. Jestliže se vnitřní hadice přirozeným stárnutím poškodí, tak bude blokovat přívod vody do pračky. Tato porucha se ukáže červenou značkou v okénku «A». V tomto případě je třeba hadici nechat vyměnit servisní službou.

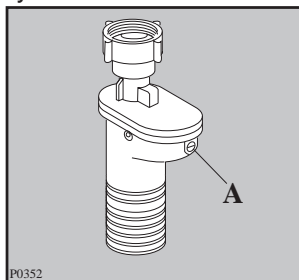

Přívodní hadici nelze nastavovat. Je-li příliš krátká a nemůžete-li přemístit kohoutek, musíte koupit hadici delší, takovou, která je použitelná pro tento účel.

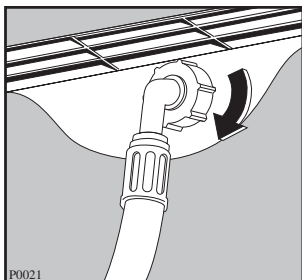

Konec přívodní hadice na straně pračky se může obrátit kterýmkoli směrem. Lehce povolte upevňovací objímku, otočte konec hadice, pak objímku zase utáhněte a zkontrolujte, zda ze spoje neuniká voda.

Odpad

Vypouštěcí hadici můžete umístit třemi různými způsoby:

Zaháknout za okraj umyvadla s pomocí umělohmotného kolena dodávaného s pračkou.

Důležité je, aby s rychlostí, jaké vytékající voda nabyde při vypouštění, se nemohlo koleno se zahnutou částí hadice vysmeknout z umyvadla. Upevněte ho proto šňůrkou ke kohoutku nebo k háčku na zdi; šňůrku provlečte okem na ohybu kolena.

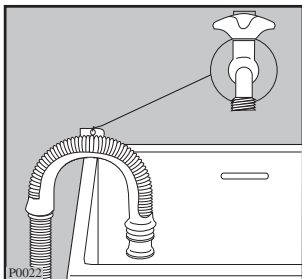

Odbočkou v odpadu umyvadla. Tato odbočka se musí nacházet nad sifonem tak, aby zahnutá část hadice byla vzdálená minimálně 60 cm od podlahy.

Do odpadního potrubí které se nachází ve výšce minimálně 60 a maximálně 90 cm od podlahy. Konec vypouštěcí hadice musí být větraný, tj. vnitřní průměr odpadního potrubí musí být širší než vnější průměr vypouštěcí hadice.

Vypouštěcí hadice nesmí být nikde přeškrčená ani zalomená.

Hadice musí ležet na zemi a zvedat se teprve v blízkosti odtoku.

Vypouštěcí hadice se může prodloužit, ale nesmí být delší než 400 cm. V případě nastavení musí vnitřní průměr nastavené hadice být stejný jako vnitřní průměr původní hadice. Ke spojení obou kusů použijte vhodnou spojku.

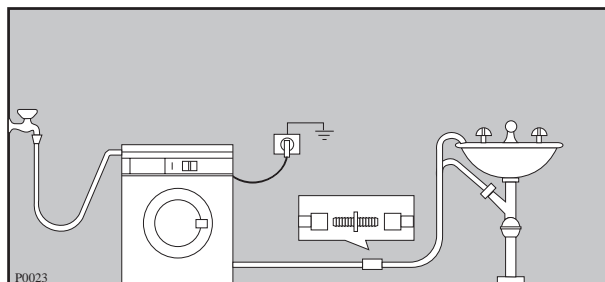

Elektrické zapojení

Přístroj může fungovat při 220-230 V a 50 Hz.

Ověřte si, že váš domácí elektrický rozvod unese maximální zatížení pračky (2,2 kW) plus případně jiné současně zapnuté domácí elektrospotřebice.

Pračku zapojte na zásuvku s uzemněním.



Výrobce se zříká jakékoli zodpovědnosti za škody nebo poranění způsobená nedodržením výše uvedeného bezpečnostního předpisu. Kdybyste potřebovali vyměnit přívodní kabel, výměna musí být provedena naším technickým servisem.

Důležité: Přívodní kabel musí zůstat přístupný i po instalaci přístroje.

Vaše nová pračka se sušičkou

Tato nová pračka, která je vybavená přímým rozstřikovacím systémem vody (jde o patent firmy Electrolux), odpovídá všem moderním požadavkům na výkonné praní prádla s nízkou spotřebou vody, energie a pracích prostředků..

Dalších úspor je dosahováno tak, že v případě praní malého množství prádla je spotřeba vody a energie přizpůsobená množství a druhu prádla.



- **Volič programů** kombinuje funkce výběru programu a teploty a usnadňuje tak nastavení programů.
- **Displej postupu programů** zobrazuje jednotlivé kroky nastaveného programu a momentální fázi běžícího programu.
- **Speciální program na vlnu** s novým systémem jemného praní, který vypere vaše vlněné prádlo velmi opatrně.
- **Sušicí programy** vám umožní mít prádlo suché a měkké během krátké doby.
- **Kontrola rovnováhy** zaručuje, že spotřebič zůstane v průběhu odstředování stabilní.

Popis spotřebiče

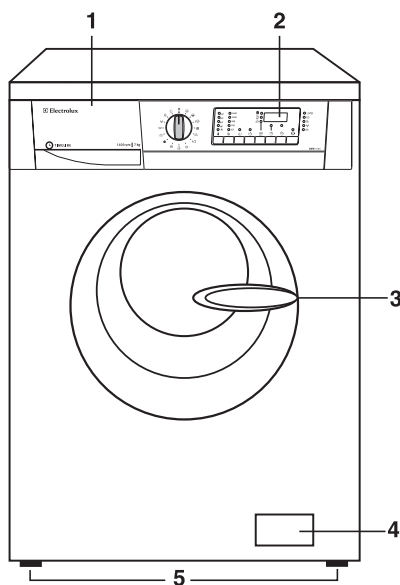
- 1 Zásuvka na prací prostředky
- 2 Ovládací panel
- 3 Dvířka
- 4 Vypouštěcí čerpadlo
- 5 Regulovatelné nožičky



Zásuvka na prací prostředky

-  Předpírka
-  Hlavní praní
-  Aviváž, Škrobení

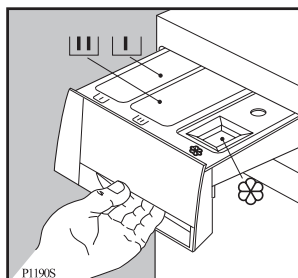

Použití

Ovládací panel

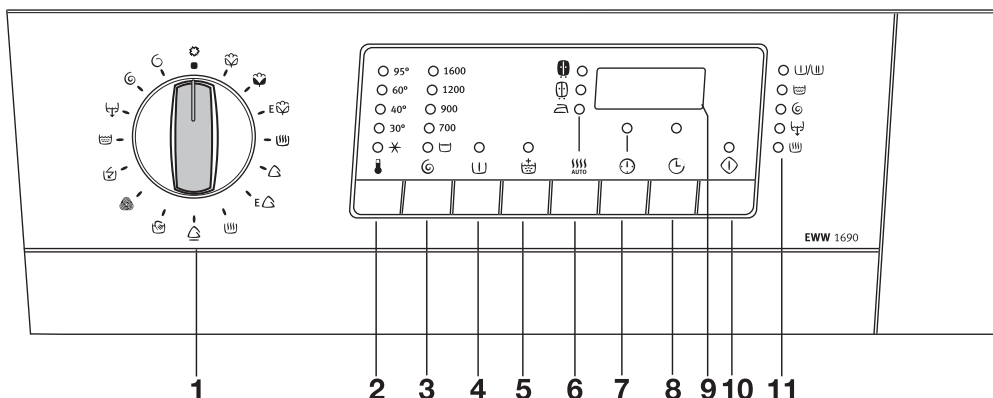

1 Volič programů

Volič programů je rozdělen do následujících sektorů:

- Bavlna, len (zelený sektor)
- Syntetika, jemné tkaniny, ruční praní, vlna a program mini (modrý sektor)
- Máchání, odstředování a jemné odstředování, vypouštění vody (šedý sektor).

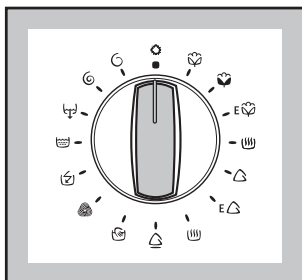

Voličem programů je možné otáčet ve směru i proti směru hodinových ručiček.

Poloha **E** odpovídá programu ÚSPORA ENERGIE pro praní bavlněného prádla.

Poloha **E** odpovídá programu ÚSPORA ENERGIE pro praní syntetického prádla.

Poloha - sušení.

Vypnutí pračky po ukončení programu se provádí pootočením voliče programů do polohy **O**.

2 Tlačítko nastavení teploty

Přejete-li si, aby prací cyklus proběhl při odlišné teplotě než je ta, kterou vám nabízí pračka, opakovaně stiskněte uvedené tlačítko za účelem zvýšení nebo snížení teploty.

Dojde k rozsvícení příslušné kontrolky.

Maximální teplota je 95 °C pro praní bílého bavlněného prádla, 60 °C pro praní barevného bavlněného a syntetického prádla, 40 °C pro praní choulostivého prádla, vlny a tkanin určených pro

ruční praní, a 30 °C pro program mini. „“ odpovídá praní ve studené vodě.

3 Tlačítko nastavení rychlosti odstředování

Přejete-li si, aby bylo prádlo odstředeno odlišnou rychlostí než je ta, kterou vám nabízí pračka, opakovaně stiskněte uvedené tlačítko za účelem změny rychlosti odstředování.

Maximální rychlost je:

- pro bavlnu: 1600 otáček/minutu;
- pro syntetické tkaniny, vlnu a tkaniny určené pro ruční praní: 900 otáček/minutu;
- pro choulostivé prádlo a program mini: 700 otáček/minutu.

Ukončení praní bez odčerpání vody z bubny, poloha : Při zvolení uvedené volitelné funkce pračka neodčerpá vodu z posledního máchání s cílem zabránit tvorbě záhybů na tkaninách.

Po ukončení programu zůstanou dvířka zavřena, podsvětlení tlačítka START/PAUZA se vypne a kontrolky zůstanou rozsvíceny, čímž poukazují na nutnost odčerpání vody.

Odčerpání vody může proběhnout dvěma způsoby:

- Volbou programu (odčerpání) Voda bude odčerpána bez odstředování.
- Zvolte program (odstředování) nebo (jemné odstředování). Zvolte rychlost odstředování prostřednictvím příslušného tlačítka a následně stiskněte tlačítko START/PAUZA. Voda bude odčerpána a prádlo bude odstředeno zvolenou rychlostí.

Upozornění! Před uskutečněním volby programu , nebo je třeba přetočit volič programů do polohy **O** (vynulování).

Tlačítka volitelných funkcí

V návaznosti na zvolený program je možné použití různých volitelných funkcí. Jejich výběr se provádí po zvolení programu a před stisknutím tlačítka START/PAUZA .

Stisknutí uvedených tlačítek je provázeno rozsvícením příslušné kontrolky. Po jejich opětovném stisknutí dojde k zhasnutí kontrolky. Při výběru nesprávné volitelné funkce bude kontrolka blikat po dobu přibližně 2 sekund a následně dojde k zobrazení hlášení **Err**.

Prostřednictvím uvedených tlačítek je možné uskutečnit výběr následujících volitelných funkcí:

4 Tlačítko PŘEDPIRKA

Tato volitelná funkce umožňuje uskutečnit před hlavním praním předpírku (není k dispozici u cyklů pro vlnu a při ručním praní, u programu mini). Předpírka je ukončena krátkým odstředěním při 650 otáčkách/minutu v případě programů pro bavlnu a syntetiku, zatímco v případě programu pro choulostivé prádlo bude voda odčerpána bez odstředování.

4 Tlačítko EXTRA MÁCHANÍ

Tato funkce může být použita u všech programů, s výjimkou programu pro praní vlny a ručního praní (program mini). Při použití uvedené funkce pračka provede, ve srovnání s počtem máchání vyplývajícím ze zvoleného programu, 2 máchání navíc.

6 Tlačítko SUŠICÍ PROGRAMY AUTO (elektronické sušení)

Stisknutím tohoto tlačítka si zvolíte stupeň sušení pro bavlnu a syntetiku:

 Silné sušení (jen pro bavlnu)

 suché k uložení do skříně

 vlhké na žehlení (nelze zvolit u syntetiky).

Při spuštění sušicího programu nastaví přístroj automaticky dobu trvání a usuší prádlo až na požadovaný stupeň, který jste si předtím zvolili.

7 Tlačítko TRVÁNÍ SUŠENÍ

Stiskněte toto tlačítko, abyste si nastavili požadovanou dobu trvání sušicího cyklu v závislosti na druhu sušené tkaniny (bavlna nebo syntetické materiály).

Při nastavení doby sušení podržte tlačítko stisknuté, dokud se na displeji neukáže požadovaná doba.

U **BAVLNY** lze nastavit dobu sušení od 10 do 130 minut.

U **SYNETICKÝCH MATERIÁLŮ** od 10 do 130 minut.

8 Tlačítko ODLOŽENÝ START



Prostřednictvím uvedeného tlačítka může být prací program odložen o 30 – 60 – 90 minut, 2 hodiny až 23 hodin, s odstupem jedné hodiny.

Volba odloženého startu

- Zvolte program a proveďte výběr požadovaných volitelných funkcí.
- Zvolte odložený start.
- Stiskněte tlačítko START/PAUZA: Pračka zahájí odpočítávání zbylé doby.

K zahájení programu dojde po vypršení nastavené doby odložení.

Změna odloženého startu

- Stiskněte tlačítko START/PAUZA .
- Stiskněte tlačítko ODLOŽENÝ START  až po zobrazení požadované doby: Zobrazí se symbol .
- Opětovně stiskněte tlačítko START/PAUZA.

9 DISPLEJ

Na displeji mohou být zobrazeny následující údaje:

Vymazání programu – Trvání programu – Čas na sušení – Opožděný start – Volba nesprávné funkce – Poruchový kód

Vymazání programu

Zvolený program byl zrušen – volič programů se nachází v pozici .

Trvání programu

Po zvolení programu se na displeji objeví trvání programu v hodinách a minutách (např. 2.05).

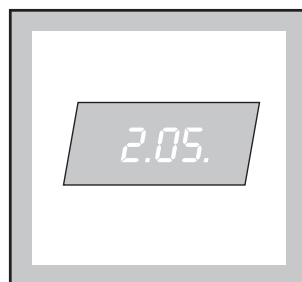

Časové trvání programu je vypočítáno automaticky na základě maximální doporučené náplně pro každý typ materiálu.

Po spuštění programu je čas odpočítáván každou minutu.

Po skončení programu se na displeji objeví **blikající nula**.

Čas na sušení

Zvolený čas sušení je zobrazen na displeji v minutách nebo v hodinách a minutách.

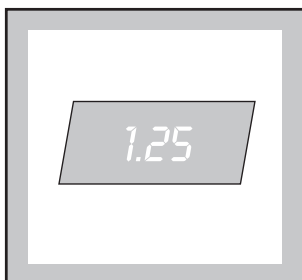

Po spuštění programu je čas odpočítáván každou minutu.

Opožděný start

Zvolené zpoždění (maximálně 23 hodin) nastavené prostřednictvím příslušného tlačítka se na displeji objeví na 3 sekundy a pak se objeví délka předem zvoleného programu.

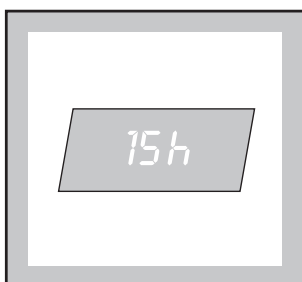

Čas je odpočítáván každou hodinu.

Volba nesprávné funkce

Jestliže byla navolena volitelná funkce, která nejde dohromady s nastaveným pracím programem, objeví se na displeji nápis **Err**.

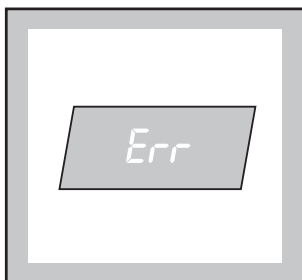

Poruchový kód

V případě provozních problémů se na displeji může objevit některý z poruchových kódů, jako např. E20 (viz odstavec "Když něco nefunguje").

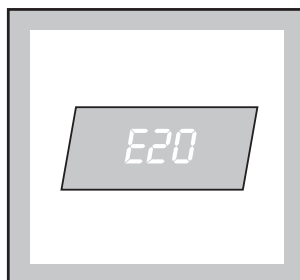

10 Tlačítko START/PAUZA

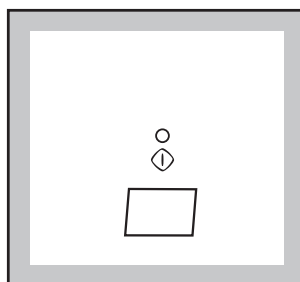

Uvedené tlačítko má dvě funkce:

Start - Pauza

Start

Uveďte pračku do činnosti stisknutím uvedeného tlačítka po zvolení požadovaného programu; příslušná kontrolka přestane blikat.

V případě, že bylo zvoleno odložení startu, pračka zahájí odpočítávání zbylé doby. Na displeji bude zobrazena doba programu anebo zvolená doba odložení startu.

Pauza

Přerušení probíhajícího programu se provádí stisknutím tlačítka Start/Pauza: Příslušná kontrolka začne blikat. Opětovné zahájení programu v místě, ve kterém byl přerušeno, je možné **opětovným stisknutím tlačítka START/PAUZA**.

11 Displej na zobrazování průběhu programu

Po zvolení požadovaného programu se rozsvítí kontrolky odpovídající jednotlivým fázím programu. Po zahájení programu bude zobrazena pouze kontrolka odpovídající probíhající fázi.

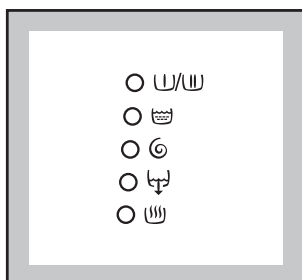

V případě výskytu problémů na displeji se zobrazí příslušný poruchový kód.

E10 = pračka nenapouští vodu

E20 = z pračky není odčerpávána voda

E40 = nejsou řádně zavřena dvířka.

Způsob odstranění zobrazeného problému je uveden v kapitole „Poruchy v činnosti“.

Informace o programech

 **Vlna**

Program praní pro vlnu jak pratelnou v pračce, tak i vlnu určenou k praní v ruce a pro jemné prádlo s označením „prát v ruce“ na etiketě.

 **Máchání**

Tento program slouží k máchání a odstředování ručně praného prádla. Pračka provede 3 máchání a jedno odstředování při maximální rychlosti.

Rychlost odstředování může být snížena stisknutím tlačítka .

Odstředování může být použito pouze u programů pro bavlnu a u specifického programu pro odstředování.

 **Odčerpání vody**

Používá se pro odčerpání vody z posledního máchání v případě použití volitelné funkce Ukončení praní bez odčerpání vody z bubny .

Pootočte voličem programů do polohy **O**, zvolte program  a stiskněte tlačítko **START/PAUZA**.

 **Odstředování**

Speciální odstředování při maximální rychlosti určené pro ručně prané prádlo. Používá se pouze pro bavlněné prádlo. Umožňuje snížit rychlost odstředování prostřednictvím tlačítka  podle druhu tkaniny, ze které je vyrobeno prádlo určené k odstředování.

 **Jemné odstředování**

Krátké speciální odstředování při maximální rychlosti 700 otáček/minutu určené pro ručně prané prádlo. Používá se při praní syntetických a jemných tkanin, vlny/při ručním praní.

 **Program mini**

Jedná se o kompletní program, který může být kombinován s následujícími volitelnými funkcemi: Snížení rychlosti odstředování, ukončení praní bez odčerpání vody a odložený start.

Používá se při praní částečně zašpiněného prádla nebo u prádla, které je třeba proprat.

Maximální náplň 3,5 kg.

Teplota praní 30 °C

Doba pracího programu 30 minut

Rychlost odstředování 700 otáček/minutu.

O = Vynulování/Zrušení

Nové nastavení programu lze provést otočením voliče programů do polohy **O**. Nyní je možné zvolit nový program.

Funkce

Zrušení programu

Chcete-li zrušit program, který je v chodu, nastavte volič programů na **0**. Na displeji začnou blikat tři pomlčky. Nyní můžete navolit nový program.

Otvírání dvířek po spuštění programu

Nejdřív prostřednictvím stisknutí tlačítka **START/PAUZA** nastavte pračku na **PAUZU**. Pokud se dvířka neotevírají, znamená to, že pračka buď ohřívá vodu, že hladina vody se nachází nad horním okrajem dvířek anebo, že buben se stále otáčí.

Otevření zablokovaných dvířek lze dosáhnout vypnutím pračky pootočením voliče programů do polohy **0**. Přibližně po uplynutí 3 minut mohou být otevřena (pozor na hladinu vody a na její teplotu!). Opětovné zahájení programu je možné provést pootočením voliče programů do předcházející zvolené polohy, výběrem požadovaných volitelných funkcí a stisknutím tlačítka **START/PAUZA**.

i Rady pro praní

Třídění prádla

Sledujte symboly s kódy pro praní na každé visačce oděvu a dodržujte pokyny výrobce pro praní.

Prádlo tříděte podle druhu prádla následovně: bílé, barevné, syntetika, jemné prádlo, vlna.

Teploty

95°

pro normálně zašpiněné bílé bavlněné a lněné prádlo (např. utěrky, ručníky, ubrusy, prostěradla atd.).

60°

pro normálně zašpiněné, barevně stálé oděvy (např. košile, noční prádlo, pyžama, atd.) ze lněných, bavlněných nebo syntetických tkanin a pro lehce zašpiněné bílé bavlněné prádlo (např. spodní prádlo).

X
30°-40°

(studená lázeň) pro choulostivé kusy (např. síťové záclony), smíšené tkaniny včetně syntetiky a vlny.

Program pro praní vlny u této pračky byl schválen společností The Woolmark Company pro praní výrobků se značkou Woolmark, které se mohou prát v pračce, za předpokladu, že při praní oděvů budou dodrženy pokyny uvedené na etiketě oděvu a návod vydaný výrobcem této pračky. M9605.

Před vložením prádla do bubnu

Nikdy neperte bílé a barevné prádlo společně. Bílé prádlo by při takovém praní ztratilo svoji bělost.

Nové barevné prádlo by mohlo pustit barvu a proto by se poprvé mělo prát samostatně.

Ujistěte se, že v prádle nezůstaly žádné kovové předměty (např. sponky do vlasů, špendlíky zavírací i obyčejné a pod.)

Zapněte knoflíky polštářů, zatáhněte zipy, zapněte háčky a patenty. Utáhněte všechny pásky nebo dlouhé pásy.

Před praním odstraňte silné skvrny. Zejména obzvláště znečištěná místa vyčistěte speciálním čisticím nebo čistící pastou.

Se záclonami zacházejte se zvláštní péčí. Odstraňte háčky, nebo je upevněte do nějakého pytlíku nebo síťky.

Maximální náplň prádla

Doporučené náplně jsou vyznačeny na kartách programů.

Všeobecně platí tyto zásady:

bavlna, len: plný buben, ale prádlo nepěchovat

syntetika: buben plný do poloviny

choulostivé prádlo a vlna: buben plný ne více jak z jedné třetiny.

Praní s maximální náplní prádla v bubnu umožňuje neefektivnější využití vody a energie.

U silně zašpiněného prádla náplň snižte.

Hmotnost prádla

Dále uvedené hodnoty jsou jen orientační:

koupací plášť	1200 g
ubrousek	100 g
povlak prošívané přikrývky	700 g
prostěradlo	500 g
povlak polštáře	200 g
ubrus	250 g
vytírací ručník	200 g
utěrka	100 g
noční prádlo	200 g
dámské kalhotky	100 g
pánská pracovní košile	600 g
pánská košile	200 g
pánské pyžamo	500 g
blůza	100 g
pánské spodky	100 g

Odstraňování skvrn

Silně zažrané skvrny se nedají odstranit jen vodou a pracím prostředkem. Doporučuje se proto odstraňovat je před praním.

Krev: Čerstvé skvrny odstraňujte studenou vodou. Zaschlé skvrny nechte přes noc namočené ve vodě se speciálním pracím přípravkem a pak je odstraňujte ručně vodou a mýdlem.

Olejové barvy: Navlhčete benzinovým čističem skvrn, položte kus na měkkou látku a skvrnu vytřete. Postup několikrát opakujte.

Zaschlé olejové skvrny: Navlhčete terpentýnem a položte kus na měkkou látku. Skvrnu vytírejte ručně pomocí klůcku bavlněné látky.

Rez: Použijte kyselinu šťavelovou, rozpuštěnou v horké vodě, nebo studený odstraňovač rzi. U starých rzivých skvrn si počínejte opatrně, protože celulózová struktura bude již poškozená a tkanina má tendenci k děravění.

Plísňové skvrny: Ošetřete je bělicím prostředkem a řádně vymáchejte (jen bílé a stálobarevné prádlo).

Tráva: Lehce namydlete a ošetřete bělicím prostředkem (jen bílé a stálobarevné prádlo).

Skvrny od kuličkového pera a lepidel: Navlhčete acetonem (*), položte kus na měkkou látku a skvrnu ručně vytřete.

Rtěnka: Navlhčete acetonem jako v předchozím případě a pak skvrny ošetřete metylalkoholem. Z bílého prádla zbytky odstraňte pomocí bělicího prostředku.

Červené víno: Namočte do vody s pracím prostředkem, vymáchejte a ošetřete kyselinou octovou nebo citronovou a vymáchejte. Zbylé stopy odstraňte pomocí bělicího prostředku.

Inkoust: Podle druhu inkoustu navlhčete tkaninu nejprve acetonem (*), pak kyselinou octovou; zbylé stopy na bílém prádle ošetřete bělicím prostředkem a pak řádně vymáchejte.

Skvrny od dehtu: Nejprve skvrny ošetřete odstraňovačem skvrn, metylalkoholovým nebo benzinovým, a pak vytřete pastovým čisticím prostředkem.

(*) na umělé hedvábí aceton nepoužívejte!

Prací prostředky a přísady

Dobré výsledky praní závisí také na volbě pracího prostředku a použití správného množství, aby nedocházelo k plýtvání a poškozování životního prostředí. Ačkoli jsou biologicky odbouratelné, prací prostředky obsahují látky, které ve velkých množstvích mohou změnit jemnou rovnováhu existující v přírodě.

Volba pracího prostředku bude záviset na druhu tkaniny (choulostivá, vlněná, bavlněná, atd.), barvě, na prací teplotě a stupni zašpinění.

V tomto spotřebiči se mohou používat všechny běžně dostupné prací prostředky, určené pro automatické pračky:

- práškové prostředky pro všechny druhy tkanin,
- práškové prostředky pro choulostivé tkaniny (max. 60°C) a vlnu,
- tekuté prostředky, přednostně pro prací programy s nízkou teplotou (max. 60°C) pro všechny druhy tkanin nebo speciální prostředky pouze pro vlnu.

Prací prostředek a jakékoli přísady se musí před spuštěním pracího programu dávkovat do příslušného oddílu zásuvky dávkovače.

Jestliže použijete koncentrovaný práškový nebo tekutý prací prostředek, musíte zvolit program **bez** předpírky.

Tekutý prací prostředek nadávkujte do zásuvky dávkovače, označeného , těsně před spuštěním programu.

Jakékoli avivážní nebo škrobicí přísady se musí nalít do oddílu označeného  před spuštěním pracího programu.

Dodržujte doporučení výrobce ohledně množství použitého prostředku.

Množství použitého pracího prostředku

Druh a množství pracího prostředku bude záviset na druhu tkaniny, velikosti náplně, stupni zašpinění a tvrdosti použité vody.

Tvrdost vody se označuje tzv. stupni tvrdosti. Informace o tvrdosti vody ve vaší oblasti vám poskytne příslušná vodárenská společnost, nebo úřady místní správy.

Dodržujte pokyny výrobce k množství použitého prostředku.

Menší množství pracího prostředku používejte tehdy, když:

- perete malé množství prádla,
- prádlo je lehce zašpiněné,
- při praní se tvoří velké množství pěny



Rady pro sušení

Při sušení pracuje přístroj na bázi kondenzačního principu.

Proto i při sušení musí zůstat otevřený kohoutek na přívodu vody a odpadní hadice musí vypouštět vodu do umyvadla nebo do odpadní spojky.

Naplnění

Druh prádla	Jmenovitá náplň (hmotnost zasucha)
Len a bavlna	3,5 kg
Syntetika	2 kg

Pozor:

Pokud náplň pračky překračuje uvedená množství, je třeba před sušením prádlo rozdělit na víc částí, jinak byste nedosáhli dobrých výsledků.

Prádlo nevhodné k sušení

- Obzvláště choulostivé tkaniny jako záclony ze syntetických vláken, vlněné a hedvábné výrobky nebo s kovovými kusy, nylonové punčochy, oděvy ze silných materiálů jako zimní bundy, přehozy přes postel, prošívané deky, spací pytle a peřiny se v sušičce nesuší.
- Kusy s výplní z pěnové gumy a podobných materiálů se nesmí sušit v sušičce z důvodu nebezpečí vznícení.
- Látky obsahující zbytky tužidel a laků na vlasy nebo odlakovače na nehty a podobně se nesmí sušit v sušičce, protože by se vytvářely škodlivé výpary.

Symbyly pro sušení na etiketách oděvů

Vždy zkontrolujte, zda se daný kus oděvu smí sušit v sušičce. Tuto informaci najdete na etiketě.

Následující symbyly se vztahují na sušení:



Sušení v sušičce je běžně možné



Normální sušení (běžná teplota)



Jemné sušení (snížená teplota)



Nesušit v sušičce

Trvání sušicího cyklu

Doba trvání sušicího cyklu se může měnit v závislosti na:

- intenzitě posledního odstředování;
- požadované kvalitě sušení
- druhu prádla;
- množství prádla.

Průměrná doba sušení je uvedena v tabulce programů. Ze zkušeností zjistíte, jaká doba sušení je vhodná pro vaše požadavky u jednotlivých druhů tkanin. Doporučujeme si to poznamenat.

Zbytky vláken

Po sušení kusů, které zanechávají zbytky vláken, např. nových ručníků, doporučujeme provést cyklus MÁCHÁNÍ , abyste si byli jistí, že zbytky, které se mohly usadit v bubnu, budou kompletně odstraněny a nenalepí se na prádlo z příští várky.

Dodatečné sušení

Jestliže na konci programu je prádlo ještě příliš vlhké, nastavte ještě jeden krátký sušicí cyklus.

Pozor! Abyste předešli vytvoření záhybů a sražení oděvů, sušení nepřehánějte.

i Pracovní postup

Praní

Před praním první náplně prádla vám doporučujeme pustit nejprve cyklus pro bavlnu při 60°C naprázdno, aby se tak odstranily všechny nečistoty, které mohly v bubnu a hadicích zůstat po ukončení výroby. Nasypejte poloviční dávku do hlavní prací přihrádky a zapněte pračku.

1. Umístění prádla do bubnu

Otevřete dvířka

Umístěte prádlo do bubnu kus po kuse a s každým kusem co nejsilněji zatřeste.

Zavřete dvířka.

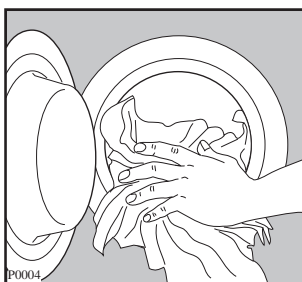

2. Dávkování pracího prostředku

Vytáhněte nadoraz zásuvku na prací prostředky. Naberte do nádoby s měřítkem množství pracího prostředku doporučené výrobcem a nalijte do hlavní přihrádky .

Jestliže chcete provádět předprírku, nalijte prací prostředek do příslušné přihrádky označené .

3. Dávkování přísad

V případě potřeby nalijte do přihrádky s označením avivážní prostředek  a nepřekračujte značku pro maximální hladinu.

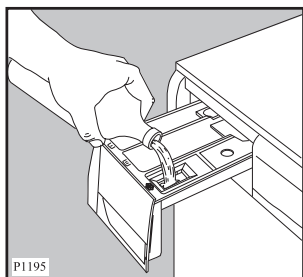
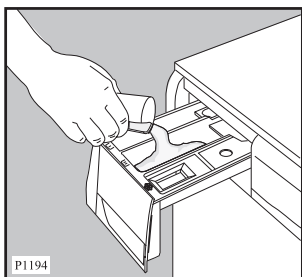

4. Zapnutí pračky

Pračka se zapíná pootočením voliče programů do polohy odpovídající zvolenému programu. Vypnutí pračky se provádí jeho pootočením do polohy **O**.

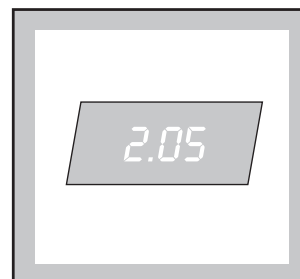
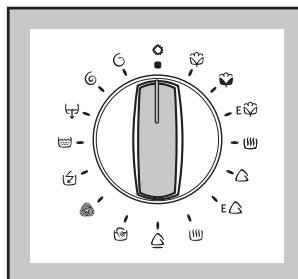

5. Nastavení požadovaného programu

Pootočte volič programů do požadované polohy: Dojde k rozsvícení kontrolky odpovídajících jednotlivým fázím zvoleného programu.

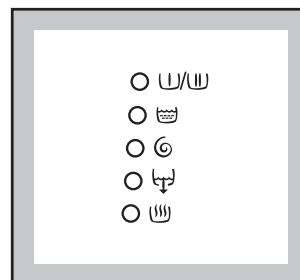
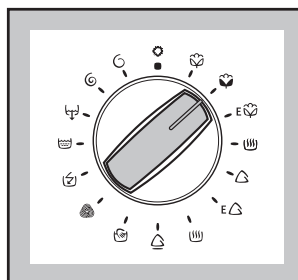

Na displeji bude zobrazena doba trvání programu.

6. Volba teploty

Přejete-li si použít odlišnou teplotu než je ta, kterou vám nabídne pračka, stiskněte tlačítko nastavení teploty . Rozsvítí se příslušná kontrolka.

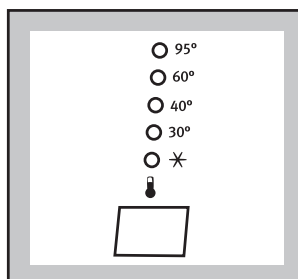

7. Zvolte rychlost odstředování nebo volitelnou funkci UKONČENÍ PRANÍ BEZ ODČERPÁNÍ VODY

Opakovaným stisknutím tlačítka Rychlost odstředování zvolte požadovanou rychlost odstředování nebo volitelnou funkci UKONČENÍ PRANÍ BEZ ODČERPÁNÍ VODY . Dojde k rozsvícení příslušné kontrolky.

V případě výběru volitelné funkce UKONČENÍ PRANÍ BEZ ODČERPÁNÍ VODY ☐ se program ukončí, aniž by byla odčerpána voda.

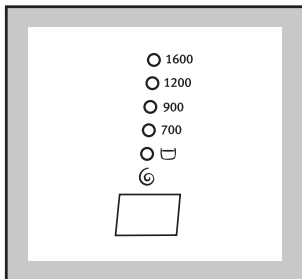

8. Proveďte výběr požadovaných volitelných funkcí

Rozsvítí se příslušné kontrolky.

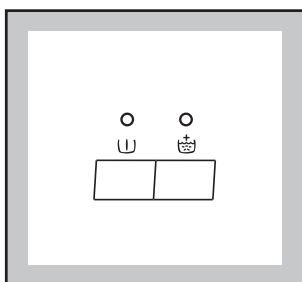

9. Použití volitelné funkce ODLOŽENÝ START

Přejete-li si odložit zahájení pracího programu, stiskněte tlačítko ODLOŽENÝ START. Číslice odpovídající nastavené hodnotě doby odložení startu budou zobrazeny po dobu přibližně 3 sekund a následně se na displeji zobrazí doba zvoleného pracího programu.

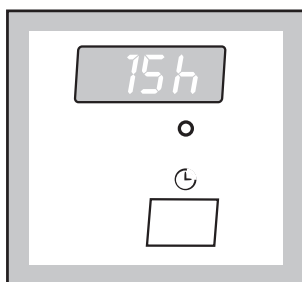

Před vypršením doby, o kterou byl start programu odložen, je možné přidat další prádlo:

- stiskněte tlačítko **START/PAUZA**;
- naplňte pračku prádlem;
- zavřete dvířka a opětovně stiskněte tlačítko **START/PAUZA**.

10. Zahájení programu

Stiskněte tlačítko START/PAUZA ⏸. Příslušná kontrolka přestane blikat a zůstane rozsvícena pouze kontrolka týkající se probíhající fáze.

V případě, že bylo zvoleno odložení startu, pračka zahájí odpočítávání zbylé doby.

Na displeji bude zobrazena doba programu anebo zvolená doba odložení startu.

11. Po ukončení pracího programu

K ukončení činnosti pračky dojde automaticky.

V případě, že byla zvolena funkce Ukončení praní bez odčerpání vody z bubnu ☐, dvířka zůstanou zavřena, kontrolka START/PAUZA zhasne a kontrolky ☐ zůstanou rozsvíceny, čímž signalizují nutnost odčerpání vody před otevřením dvířek. Na displeji bude zobrazena nula.

Vypněte pračku otočením voliče programů do polohy Vynulování 0.

Vytáhněte prádlo z bubnu a pozorně zkontrolujte, zda buben zůstal prázdný, abyste zabránili poškození prádla, které by zůstalo uvnitř, během následujícího pracího cyklu (např. jeho seprání) anebo tomu, aby barevné prádlo skončilo v pracím cyklu bílých tkanin.

Nepřejete-li si zahájit další prací cyklus, zavřete zavírací ventil přívodu vody.



Nechte pootevřená dvířka, abyste zabránili tvorbě plísně a nepříjemných zápachů.

Jen sušení

Jmenovitá náplň:

- bavlna 3,5 kg
- syntetika 2 kg

Během sušení musí kohoutek na přívodu vody zůstat otevřený a odpadní hadice správně umístěná.

1. Vložte prádlo do pračky.
2. Nastavte volič programů na program sušení  v sektoru pro bavlnu nebo pro syntetiku.
3. Jestliže volíte časované sušení, podržte stisknuté tlačítko , dokud se na displeji neobjeví požadovaná doba sušení.
Volíte-li elektronické sušení, nastavte si požadovaný stupeň vysušení prádla stisknutím příslušného tlačítka.
4. Zapněte START/PAUZA, abyste spustili program.
5. Na konci cyklu otočte volič programů na **O**.
6. Vyndejte prádlo.

Automatické praní a sušení (fungování NON-STOP)

Pozor! Ani při fungování NON-STOP nesmíte překročit množství prádla 3,5 kg u bavlny a 2 kg u syntetiky.



Nepoužívejte dávkovače, které se vkládají dovnitř do bubnu, když perete a sušíte automaticky! Plastická hmota, z níž jsou vyrobeny, by nevydržela vysoké teploty, kterých se dosahuje uvnitř bubnu během sušení.

1. Vložte prádlo do pračky.
2. Nasypte nebo nalijte prací prostředek a přísady.
3. Zvolte prací program.
4. Nastavte požadované funkce stisknutím příslušných tlačítek.
Pokud možno nenastavujte nižší otáčky odstředování, než jaké by pračka vykonala automaticky, ušetříte tak energii a sušení se nebude zbytečně protahovat.
Při fungování NON-STOP však není možné nastavit nižší otáčky odstředování než 900 otáček/minutu pro bavlnu a 700 otáček/minutu pro syntetiku.
5. Nastavte dobu a stupeň sušení.
6. Zapněte program stisknutím tlačítka START/PAUZA.
7. Po skončení cyklu otočte volič programu na polohu ZRUŠENÍ **O**.
8. Vyndejte prádlo.





i MEZINÁRODNÍ ZNAČENÍ PRO OŠETŘOVÁNÍ PRÁDLA

Tyto symboly se objevují na visačkách textilu, aby vám pomohly zvolit nejlepší způsob ošetření vašeho prádla.

 ÚSPORNÉ PRANÍ	 Max. prací teplota 95°C	 Max. prací teplota 60°C	 Max. prací teplota 40°C	 Max. prací teplota 30°C	 Ruční praní	 Vůbec neprat
 JEMNÉ PRANÍ			 			

 BĚLENÍ	 Bělit ve studené vodě	 Nebělit
--	--	--

 ŽEHLENÍ	 Horká žehlička max.200°C	 Teplá žehlička max.150°C	 Vlahá žehlička max.110°C	 Nežehlit
---	---	---	--	---







































 SUCHÉ ČIŠTĚNÍ	 Čištění za sucha ve všech prostředcích	 Čištění za sucha v perchloru, benzínu, čistém alkoholu, R111 a R113	 Čištění za sucha v benzínu, čistém alkoholu a R113	 Nečistit za sucha
---	---	--	--	--

 SUŠENÍ	 Rozložené na plocho	 Na šňůře	 Na věšáku	 při vysoké teplotě  při nízké teplotě V bubnové sušičce	 Nesušit v bubnové sušičce
--	--	---	--	--	--

ČESKY

Tabulka programů

Prací programy











Sekce	Teplota	Druh prádla	Popis programu	Nastavitelné funkce	Jmenovitá náplň	Spotřeba*	
						Energie kWh	Voda l
zelený	✖-95°	Bílá  bavlna	Praní při ✖-95°C 3 máchání Normální odstřed.	   	7 kg	2,25	60
zelený	✖-60°	Rychlé praní barevného prádla 	Praní při ✖-60°C 3 máchání Normální odstřed.	   	7 kg	1,35	57
zelený	E  **	Rychlé praní barevného prádla** úsporné praní	Praní při 40°-60°C 3 máchání Normální odstřed.	   	7 kg	1,13	57
světle modrá	✖-60°	Syntetické materiály 	Praní při ✖-60°C 3 máchání Jemné odstřed.	   	3 kg	1,05	55
světle modrá	E 	Syntetické materiály úsporné praní	Praní při 40°C 3 máchání Jemné odstřed.	   	3 kg	0,7	55
světle modrá	✖-40°	Jemné prádlo 	Praní při ✖-40°C 3 máchání Jemné odstřed.	   	3 kg	0,6	57
světle modrá	✖-40°	Ruční praní 	Praní při ✖-40°C 3 máchání Jemné odstřed.	 	3 kg	0,4	55
světle modrá	✖-40°	Vlna 	Praní při 40°C 3 máchání Jemné odstřed.	 	3 kg	0,4	55
světle modrá	30°	Mini program 	Praní při 30°C 3 máchání Jemné odstřed.		3,5 kg	0,35	45

* Údaje o spotřebě uvedené v této tabulce jsou čistě orientační, neboť velmi záleží i na množství a kvalitě prádla, na teplotě přiváděné vody a na teplotě prostředí. Údaje se vztahují k nejvyšší teplotě každého pracího programu, v případě bavlny se množství náplně vztahuje na 7 kg.

** V souladu s předpisem EEC 92/75 se údaje o spotřebě uvedené na štítku spotřeby vztahují k tomuto programu E  při teplotě 60°C a s náplní 7 kg bavlněného prádla.

Tabulka programů



Prací programy

Sekce	Programy	Popis programu	Nastavitelné funkce	Jmenovitá náplň	Spotřeba*	
					Energie kWh	Voda l
šedý	Máchání 	3 máchání s tekutými přísadami v případě potřeby Odstředování	  	7 kg	0,18	40
šedý	Vypouštění vody 			/	-	-
šedý	Odstředování 	Odstředování		7 kg	-	-
šedý	Jemné odstředování 			7 kg	-	-
šedý	Mini program 	Praní při 30°C 2 máchání Odstředování s rychlostí 700 ot./min.		3,5 kg	0,35	45
šedý	Zrušení programu	K vynulování programu, který je právě v chodu				

Údaje o spotřebě uvedené v této tabulce jsou čistě orientační, neboť velmi záleží i na množství a kvalitě prádla, na teplotě přiváděné vody a na teplotě prostředí. Údaje se vztahují k náplni prádla o 5.5 kg u bavlny o 3 kg u krátkého programu.

Tabulky programů

Časované sušení

Stupeň usušení	Druh prádla	Jmenovitá náplň	Rychlost odstředování ot./min.	Trvání v min.
Zvláště suché  Ideální pro froté materiály	Bavlna a len (osušky, ručníky atd.)	3,5 kg	1600	95-105
		1,5 kg	1600	40-50
Sušení do skříně  (*) Vhodné pro oděvy, které se ukládají bez žehlení	Bavlna a len (ručníky, trička, koupelňové prádlo)	3,5 kg	1600	85-95
		1,5 kg	1600	35-45
	Syntetika a směšové materiály (blůzy, svetry, spodní prádlo, domácí prádlo).	2 kg	900	70-80
		1 kg	900	35-45
Vlhké na žehlení  Pro oděvy k žehlení	Bavlna a len (ložní prádlo, ubrusy, košile atd.)	3,5 kg	1600	65-75
		1,5 kg	1600	30-40

(*) V souladu s evropskou normou CEE 92/75 se spotřeba uvedená na energetickém štítku vztahuje na program SUŠENÍ DO SKŘÍŇE pro bavlnu.

Údržba

Skříň automatické pračky

Vnější části skříň automatické pračky čistěte teplou vodou s neutrálním, neabrazivním čisticím prostředkem pro domácnost. Pak opláchněte čistou vodou a vytřete jemným hadrem do sucha.

Důležité: K čištění skříň nepoužívejte metylalkohol, ředidla a podobné výrobky.

Dvířka

Pravidelně kontrolujte, zda v těsnění dvířek nejsou cizí tělesa jako kancelářské sponky, knoflíky, párátko.

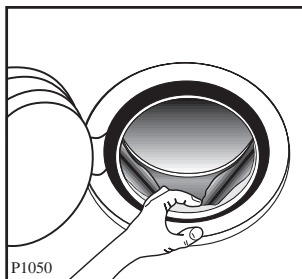

Zásuvka dávkovače pracích prostředků

Prací prostředky a avivážní prostředky na tkaniny po nějaké době vytvoří v zásuvce dávkovače usazeniny.

Čas od času zásuvku dávkovače vyčistěte opláchnutím pod tekoucí vodou. Když budete potřebovat zásuvku vyjmout z pračky, stiskněte tlačítko v zadním levém rohu.

Aby čištění bylo snazší, lze vrchní díl oddílů přísad vyjmout.

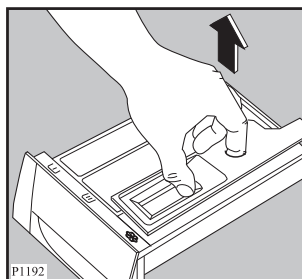
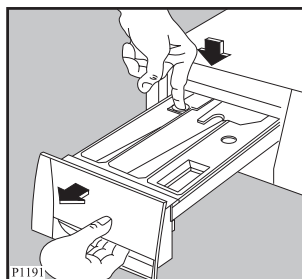

Prací prostředky se mohou nakonec usadit také uvnitř prostoru, kam zasouváte zásuvku. Ten vyčistěte pomocí starého kartáčku na zuby. Po vyčištění zásuvku zasuňte na své místo.

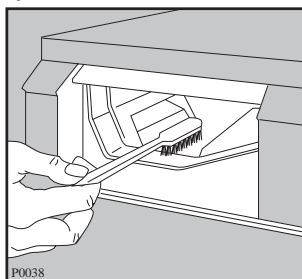

Filtr na přívodu vody

Jestliže zjistíte, že pračka trvá delší dobu než se naplní, zkontrolujte filtr na přívodu vody, umístěný ve šroubení přívodní hadice, zda není zanesený. Zavřete vodovodní ventil.

Odšroubujte z ventilu přívodní hadici.

Vyčistěte filtr tvrdým kartáčkem.

Našroubujte hadici na ventil.

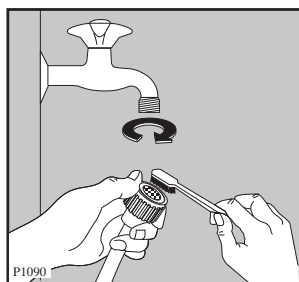

Vypouštěcí čerpadlo

Vypouštěcí čerpadlo musí být kontrolováno, jestliže:

- pračka nevypouští vodu a/nebo neodstředuje;
- je pračka během vypouštění vody neobvykle hlučná, což je zapříčiněno ucpáním čerpadla drobnými predměty jako jsou knoflíky, zavírací špendlíky, špendlíky a pod.

Postupujte následujícím způsobem:

- vytáhněte zástrčku ze zásuvky;
- provádíte-li tento úkon během pracího cyklu, nejprve počkejte, dokud se voda v pračce neochladí;
- otevřete dvířka čerpadla;

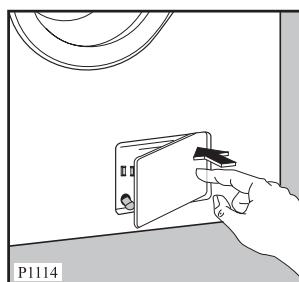

- umístěte pod čerpadlo vaničku na sběr vody, která vyteče z pračky;

- vyjmete odtokovou hadičku, vložte ji do vaničky a odšroubujte její uzávěr. Když voda přestane vytékat, odšroubujte čerpadlo a vyjmete ho. Připravte si menší hadr na utírání vody, která by mohla případně vytéct při odmontování čerpadla.

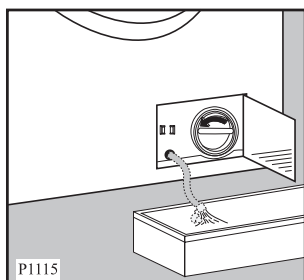

- vyjmete z čerpadla předměty, které se v něm zachytily tak, že jím budete rukou otáčet;

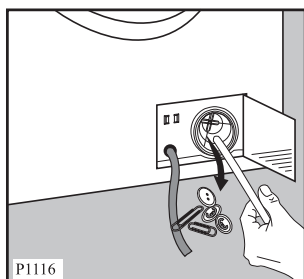

- nasadíte uzávěr na hadičku a vrátíte na původní místo;

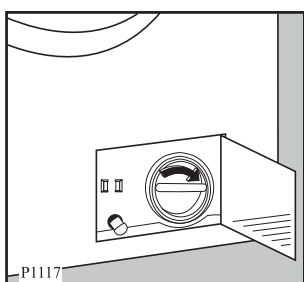

- čerpadlo zašroubujte;
- dvířka uzavřete.

Nouzové vyprázdnění

Když se voda z pračky nevyprázdní, vyprázdněte pračku následujícím postupem:

- odpojte zástrčku ze zásuvky,
- zavřete vodovodní ventil na přívodu vody,
- podle potřeby počkejte, až se voda ochladí,
- otevřete filtrová dvířka čerpadla;
- umístěte pod čerpadlo vaničku, vložte do ní konec hadičky, která se nachází v prostoru čerpadla a vypustěte postupně všechnu vodu z pračky;
- vyčistěte čerpadlo podle pokynů v předcházejícím návodu;
- nasadte uzávěr na odtokovou hadičku, uložte hadičku zpět na původní místo, zašroubujte čerpadlo a uzavřete dvířka.

Nebezpečí zamrznutí

Jestliže je spotřebič vystaven teplotám pod bodem mrazu, je třeba přijmout určitá opatření.

- Vytáhněte zástrčku ze zásuvky.
- Uzavřete vodovodní kohoutek a odšroubujte přívodní hadici z kohoutku.
- Vložte konec odtokové hadičky filtru a konec přívodní hadice do vaničky, umístěné na podlaze a nechte vytéct vodu z pračky.
- Namontujte přívodovou hadici na kohoutek a uložte odtokovou hadičku na původní místo, přičemž dbejte, abyste nezapoměli nasadit na konec hadičky příslušný uzávěr.

Po provedení těchto úkonů voda, která zůstala v pračce, bude vypuštěna a tím se zabrání tvorbě ledu a případnému poškození vnitřních částí spotřebiče.

Když budete chtít spotřebič znovu uvést do provozu, zkontrolujte, jestli teplota prostředí dosahuje 0°C.



Když něco nefunguje

Problémy, které můžete vyřešit sami.

Během fungování pračky se mohou na displeji objevit následující poplašné kódy:

- **E10:** problémy s přítokem vody
- **E20:** problémy s odpadem vody
- **E40:** otevřená dvířka

Po vyřešení problému zatlačte tlačítko START/PAUZA  a program se znovu uvede do chodu. Jestliže se vám po všech kontrolách nepodaří problém odstranit, obraťte se na místní servisní středisko.

Problém	Možná příčina
<ul style="list-style-type: none">• Pračku nelze spustit:	<ul style="list-style-type: none">• Zkontrolujte, zda jsou dvířka správně zavřena. (E40)• Zkontrolujte, jestli je zástrčka dobře zapojena do zásuvky a v zásuvce je napětí.• Zkontrolujte, jestli nejsou přepálené pojistky nebo není vypadlý jistič.• Zkontrolujte, zda přepínač programů je ve správné poloze.• Nebylo vypnuto tlačítko START/PAUZA.• Je nastavena funkce OPOŽDĚNÉ SPUŠTĚNÍ .
<ul style="list-style-type: none">• Pračka se nenapouští vodou:	<ul style="list-style-type: none">• Zkontrolujte, zda je vodovodní ventil otevřen. (E10)• Zkontrolujte, zda z vodovodního ventilu teče voda. (E10)• Zkontrolujte, jestli přívodní hadice není ohnutá nebo překroucená. (E10)• Zkontrolujte, jestli filtr na přívodu vody není zanesený. (E10)• Zkontrolujte, jestli jsou zavřena dvířka. (E40)
<ul style="list-style-type: none">• Pračka se při napouštění vodou vyprazdňuje:	<ul style="list-style-type: none">• Konec vypouštěcí hadice je příliš nízko nad podlahou. Viz příslušný odstavec v části Vypouštění vody.
<ul style="list-style-type: none">• Pračka se nevypouští a/nebo neodstředí:	<ul style="list-style-type: none">• Zkontrolujte, jestli vypouštěcí hadice není ohnutá nebo překroucená. (E20)• Je nastavena funkce ZASTAVENÍ S VODOU V BUBNU .• Vypouštěcí čerpadlo je zanesené. Vyčistěte jej. (E20)
<ul style="list-style-type: none">• Na podlaze je voda:	<ul style="list-style-type: none">• Bylo použito velké množství pracího prostředku nebo nevhodný prostředek (vytváří se příliš mnoho pěny).• Zkontrolujte těsnost přívodní hadice a spojů. Zkontrolujte rukou, zda hadice není na povrchu mokrá. Jinak se špatně určuje, jestli voda neteče podél hadice.• Zkontrolujte, zda není poškozená vypouštěcí hadice.• Odpadové čerpadlo nebylo po čištění dobře utaženo.• Po vyčištění čerpadla nebyl řádně utažen vypouštěcí uzávěr na vypouštěcí hadičce.
<ul style="list-style-type: none">• Pračka nemá uspokojivé výsledky praní:	<ul style="list-style-type: none">• Bylo použito malé množství pracího prostředku nebo nevhodný prostředek.• Před praním jste neodstranili silně zažrané skvrny.• Nebyla zvolena správná teplota nebo správný program.• Dávka prádla je příliš velká.

Problém	Možná příčina
<ul style="list-style-type: none"> • Při provozu se projevují neobvyklé zvuky a vibrace: 	<ul style="list-style-type: none"> • Zkontrolujte, jestli byly odstraněny přepravní prvky a obaly. • Zkontrolujte, jestli se spotřebič nedotýká stěn nebo nábytku. • Zkontrolujte, zda nožky spotřebiče sedí pevně na zemi. • Zkontrolujte, zda je prádlo v bubnu rovnoměrně rozloženo. • Je možné, že v bubnu je příliš málo prádla.
<ul style="list-style-type: none"> • Dvířka se nedají otevřít: 	<ul style="list-style-type: none"> • Právě běží program a buben je v pohybu. • Hladina vody v pračce přesahuje dolní část dvířek. • Pračka právě ohřívá vodu nebo provádí sušení.
<ul style="list-style-type: none"> • V pračce není vidět vodu: 	<ul style="list-style-type: none"> • Tento spotřebič, který je výsledkem moderní technologie, pracuje velice úsporným způsobem, s nízkou spotřebou energie. Výkon je přesto vynikající.
<ul style="list-style-type: none"> • Odstředování začíná se zpožděním nebo k němu vůbec nedochází: 	<ul style="list-style-type: none"> • Došlo k zásahu kontrolního elektronického systému nevyvážení, protože prádlo není rozmístěno rovnoměrně uvnitř bubnu. Opačnou rotací bubnu se prádlo rozmístí rovnoměrně. Může se zopakovat tato situace vícekrát za sebou než dojde k překonání jevu špatného vyvážení a než odstředivka bude pracovat normálně. Jestliže i po 15 minutách pokusů prádlo zůstane rozmístěno se špatným vyvážením, dojde k odstředování při snížené rychlosti otáček. Pokud tedy po skončení cyklu prádlo zůstane mokré, doporučujeme ho rozložit v bubnu ručně a nastavit program odstředování.
<ul style="list-style-type: none"> • Pračka nesusí nebo je sušení neuspokojivé. 	<ul style="list-style-type: none"> • Kohoutek na přívodu vody je zavřený (E10). • Nebyl nastaven čas a stupeň sušení. • Byla nastavena nevhodná doba sušení. • Dávka prádla je příliš velká.

Jestliže problém nemůžete určit nebo vyřešit, kontaktujte naše servisní středisko. Dříve než budete telefonovat do servisu, poznamenejte si model, číslo výrobku, výrobní číslo a datum zakoupení: servisní středisko se na tyto údaje bude dotazovat.

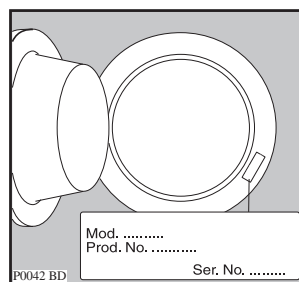

Záruční podmínky

Záruka vyplývající z těchto záručních podmínek je poskytována pouze kupujícímu spotřebiteli (dále také jen "Kupující") a jen na výrobek sloužící k běžnému používání v domácnosti.

Prodávající poskytuje Kupujícímu spotřebiteli Záruku v trvání dvaceti čtyř měsíců, a to od data převzetí prodaného výrobku Kupujícími.

Kupující má v rámci Záruky právo na bezplatné, včasné a řádné odstranění vady, popřípadě - není-li to vzhledem k povaze (tzn. příčině i projevu) vady neúměrné - právo na výměnu výrobku. Pokud není takový postup možný, je Kupující oprávněn žádat přiměřenou slevu z ceny výrobku. Právo na výměnu výrobku nebo odstoupení od kupní smlouvy lze uplatnit jen při splnění všech zákonných předpokladů, a to pouze tehdy, nebyl-li výrobek nadměrně opotřeben nebo poškozen. Podmínkou pro uplatnění každého práva ze Záruky přitom je, že:

- výrobek byl instalován a uveden do provozu i vždy provozován v souladu s návodem k obsluze,
- veškeré záruční nebo jiné opravy či úpravy výrobku byly vždy prováděny v Autorizovaném servisním středisku,
- Kupující při reklamaci výrobku předloží platný doklad o koupi.

Právo na odstranění vady výrobku (i všechna případná další práva ze Záruky) je kupující povinen uplatnit v nejbližším Autorizovaném servisním středisku. Zároveň musí Autorizovanému servisnímu středisku umožnit ověření existence reklamované vady, včetně odpovídajícího vyzkoušení (popř. demontáže) výrobku, v provozní době tohoto střediska.

Každé právo ze Záruky je nutno uplatnit v příslušném Autorizovaném servisním středisku bez zbytečného odkladu, nejpozději však do konce záruční doby, jinak zaniká.

Autorizované servisní středisko posoudí oprávněnost reklamace a podle povahy vady výrobku rozhodne o způsobu opravy. Kupující je povinen poskytnout Autorizovanému servisnímu středisku součinnost potřebnou k prokázání uplatněného práva na odstranění vady, k ověření existence reklamované vady i k záruční opravě výrobku.

Běh záruční doby se staví po dobu od řádného uplatnění práva na odstranění vady do provedení záruční opravy Záruční podmínky Autorizovaným servisním střediskem, avšak jen při splnění

podmínky uvedené v předchozím bodu.

Po provedení záruční opravy je Autorizované servisní středisko povinno vydat Kupujícímu čitelnou kopii Opravního listu. Opravní list slouží k prokazování práv Kupujícího, proto ve vlastním zájmu před podpisem Opravního listu zkontrolujte jeho obsah a kopii Opravního listu pečlivě uschovejte.

Jestliže nebude reklamovaná vada zjištěna nebo nejde-li o záruční vadu, za kterou odpovídá Prodávající, či neposkytne-li Kupující Autorizovanému servisnímu středisku shora uvedenou součinnost, je Kupující povinen nahradit Prodávajícímu i Autorizovanému servisnímu středisku veškeré případné náklady, které jim v souvislosti s tím vzniknou.

Záruka vyplývající z těchto záručních podmínek platí pouze na území České republiky. Nevztahuje se na opotřebený nebo poškozený výrobek (včetně poškození způsobeného poruchami v elektrické síti, použitím nevhodných náplní, nevhodnými provozními podmínkami aj.), případný nedostatek jakosti nebo užitné vlastnosti (který není závadou) ani na výrobek použitý nad rámec běžného používání v domácnosti (např. k podnikatelským účelům aj.).

Poskytnutím záruky nejsou dotčena práva Kupujícího, která se ke koupi výrobku váží podle kogentních ustanovení zvláštních právních předpisů. Prodávající je povinen předat Kupujícímu při prodeji výrobku a na požádání Kupujícího poskytnout mu i kdykoli poté aktuální seznam Autorizovaných servisních středisek v České republice, včetně jejich telefonních čísel.

Jakékoli bližší informace o Záruce a Autorizovaných servisních střediscích poskytnou:

- prodávající,
- Electrolux Service, a to buď na telefonu: 261126112, nebo na adrese ELECTROLUX s.r.o., Electrolux Service, Hanusova ul., 140 21 Praha 4,
- Bezplatná telefonní INFOLINKA: 800-160016.

 **Electrolux**
Service

Tartalomjegyzék

Biztonsági szabályok	55	Hőfok	66
Selejtezés	56	Teendők a ruhaneműk behelyezése előtt	66
Tanácsok a környezet védelmére	56	A ruhaneműk maximális mennyisége	66
Műszaki jellemzők	57	A ruhaneműk súlya	66
Műszaki adatlap	57	Foltok eltávolítása	66
Üzembe helyezés	58	Mosószeres és adalékanyagok	67
A szállításhoz használt biztonsági tartozékok	58	A felhasznált mosószer mennyisége	67
Elhelyezés és vízszintbeállítás	58	Javaslatok a szárításhoz	68
Vízellátás	59	Az anyagok kezelésére vonatkozó nemzetközi jelrendszer	69
Vízkezelés	59	A művelet sorrendje	70-72
Villamos csatlakoztatás	59	Mosás	70-71
Az Ön új mosó-szárítógépe	60	Csak szárítás	72
A készülék leírása	60	Automatikus mosás és szárítás	72
Zárt ajtó jelzőlámpa	60	Program táblázat	73-75
Mosószerartó fiók	61	Karbantartás	76
Használat	61	Külső felület	76
Kezelőpanel	61	Kerek ajtó	76
A kapcsolók leírása	61-65	Mosószerartó	76
Program információ	64	Befolyócső szűrő	76
Funkciók	65	Kivezető szivattyú	76
Mosási tanácsok	66-67	A víz kiürítése szükség esetén	77
Szétválogatás	66	Fagy elleni óvintézkedések	77
		Működési rendellenességek	78-79

E használati utasítás néhány fejezetét bizonyos jelekkel láttuk el, melyek jelentése a következő:



Figyelemfelhívó háromszöggel, vagy szavakkal (Figyelem!, Figyelmeztetés!) jeleztük a szövegben az olyan különleges utasításokat, amelyek az Ön biztonsága, vagy a készülék megfelelő működése szempontjából fontosak. Kérjük, hogy tartsa ezeket szem előtt.



Ezen jelzést követő információk a készülék használati utasításainak és gyakorlati használatának kiegészítését szolgálják.



A tulipán a készülék takarékos használatához ad tanácsokat és utasításokat, a környezetvédelem jegyében.

A környezetvédelemhez mi újrafelhasznált papír hasznosításával járulunk hozzá.

Biztonsági szabályok

Kérjük, hogy olvassa el figyelmesen ezt a használati útmutatót és külön figyeljen az első oldalakon feltüntetett biztonsági szabályokra. Lehetséges, hogy a jövőben is szüksége lesz rá, ezért azt javasoljuk, hogy gondosan őrizze meg a használati útmutatót és ha eladja a készüléket, akkor adja át ezt is az új tulajdonosnak.

Ezek a szabályok az önök és mások érdekeit szolgálják. Kérjük tehát, hogy mielőtt a gépet beszerelné és működésbe helyezné, figyelmesen olvassa el a biztonsági szabályokat.

Beszerezés

- Kicsomagoláskor ellenőrizze, hogy nem sérült-e meg a gép. Kétség esetén ne helyezze működésbe, hanem forduljon a megfelelő szervízhez.
- Használat előtt távolítsa el a gép belsejében található csomagolóanyagot. Ha nem távolítja el a szállításra használt, a gép védelmére szolgáló tartozékokat, vagy ha hiányosan távolítja el, gépében és/vagy a berendezési tárgyokban kár keletkezhet. Olvassa el a használati utasítás ide vonatkozó fejezetét.
- Amennyiben a mosógép működésbe helyezéséhez szükségessé válna a lakás villamos hálózatának módosítása, ezt csakis szakember végezheti el.
- Bármilyen, a gép vízhálózatra csatlakoztatásához szükséges munkát csak szakképzett vízvezeték-szerelő végezhet el.
- A gép üzembe helyezése után ellenőrizze, hogy az ne álljon a tápvezetéken.
- Ha a gépet padlószőnyegre helyezi, győződjön meg róla, hogy a lábak és a padló között a levegő szabadon áramlik.

Használat

- Ezt a gépet háztartási célú használatra tervezték. Ne használja azt más célra, mint amire való.
- Csak gépi mosásra alkalmas termékeket mosson. Kövesse az egyes ruhaneműn feltüntetett mosási útmutatót.
- Ne töltse túlságosan tele a gépet. Kövesse a használati utasítás előírásait.
- A ruhaneműben hagyott pénzérték, biztosítótűk, kítűzők, csavarok stb. komoly károkat okozhatnak gépében.
- Ne helyezzen gépébe előzőleg benzint, alkoholt, trielint tartalmazó szerrel tisztított ruhaneműt. Amennyiben mosás előtt ilyen tartalmú tisztítószerrel használt, várja meg, míg az teljes mértékben elpárolog és csak azután helyezze a gépbe ruháját.
- Kisméretű ruhadarabjait - mint például zokni, harisnya, öv - tegye be szövetzacskóba vagy párnahuzatba. Ez azért szükséges, nehogy azok a dob és az üst közé kerülhessenek.
- Csak a gyártó által javasolt mennyiségű öblítőszerrel használja. A szer túlzott használata kárt okozhat ruhaneműjében.

- Használaton kívül a gép kerek ajtaját hagyja félig nyitva. Ezzel megnöveli az ajtó gumigyűrűjének élettartamát és megelőzi a dohos szag keletkezését.
- Mielőtt kinyitná a kerek ajtót, győződjék meg róla, hogy a víz teljesen kifolyt. Ellenkező esetben eressze le a vizet a használati utasításban leírt módon.
- Használat után mindig húzza ki a dugót a konnektorból és zárja el a vízcsapot.

Általános tudnivalók

- Meghibásodás esetén ne próbálkozzék a javítással. A nem szakember által végzett javítások kárt okozhatnak.
- Amennyiben javítás válna szükségessé, forduljon szakszervízhez és kérjen eredeti alkatrészeket.
- A dugót sohasem a veztékénél hanem magánál a dugónál fogva húzza ki az aljzataból.
- Magas hőmérsékleten való mosáskor, illetve szárításkor a kerek ajtó üvege felmelegszik. Ne nyúljon hozzá!

Biztonság a gyermekek számára

- A gyermekek gyakran nem ismerik fel a villamos készülékek által okozható veszélyeket. A gép működése alatt a gyermekekre megfelelően ügyelni kell és nem szabad nekik megengedni, hogy a készülékkel játszanak.
- A csomagolóanyag egyes részei (pl. fólia, polisztirol) veszélyesek lehetnek gyermekek számára. Fulladásveszély áll fenn! Tartsa azokat távol gyermekektől.
- A mosószeret zárja el gyermekek elől és tartsa biztonságos helyen.
- Ügyeljen arra, hogy a háziállatok vagy a gyermekek ne kerüljenek a mosógép dobjába.
- A készülék selejtezése esetén, húzza ki a dugót az aljzataból, vágja el a tápvezetéket és semmisítse meg a dugót a maradék vezetékekkel együtt. Tegye használhatatlanná a kerek ajtó zárját: ily módon ha gyerekek játszanak vele nem tudják magukat a készülékbe zárni.



Selejtezés

Csomagolóanyagok

A ♻ jelzéssel ellátott anyagok újrafelhasználhatóak.

>PE<=polietilén

>PS<=polisztirol

>PP<=polipropilén

Annak érdekében, hogy újrafelhasználásra kerüljenek a megfelelő helyre (vagy tartályokba) kell őket elhelyezni.

A készülék kiselejtezése

A régi mosógép helyes leselejtezéséhez kérjük, hogy használja az arra feljogosított begyűjtő helyeket. Segítsen városát tisztán tartani!

A terméken vagy a csomagoláson található  szimbólum azt jelzi, hogy a termék nem kezelhető háztartási hulladékként.

Ehelyett a terméket el kell szállítani az elektromos és elektronikai készülékek újrahasznosítására szakosodott megfelelő begyűjtő helyre.

Azzal, hogy gondoskodik ezen termék helyes hulladékba helyezéséről, segít megelőzni azokat, a környezetre és az emberi egészségre gyakorolt potenciális kedvezőtlen következményeket, amelyeket ellenkező esetben a termék nem megfelelő hulladékkezelése okozhatna.

Ha részletesebb tájékoztatásra van szükséges a termék újrahasznosítására vonatkozóan, kérjük, lépjen kapcsolatba a helyi önkormányzattal, a háztartási hulladékok kezelését végző szolgálattal vagy azzal a bolttal, ahol a terméket vásárolta.



Tanácsok a környezet védelmére

A víz és energiamegtakarítás, valamint a környezet védelme érdekében kérjük, hogy tartsa be a következő tanácsokat:

- Az átlagosan szennyezett ruhákat előmosás nélkül is lehet mosni; ily módon mosószer, vizet és időt takaríthat meg (nem beszélve arról, hogy ezáltal védi a környezetet is!).
- A gép takarékosan működik ha a feltüntetett ruhanemű maximális mennyiségét helyezik a gépbe (mind a mosáshoz, mind a szárításhoz).
- A gép kevesebb energiát fogyaszt, ha a ruhaneműt a szárítás előtt **megfelelően kicentrifugálja**.
- Megfelelő előkezeléssel a foltok és a kisebb szennyezett zónák eltávolíthatóak; ezután a mosást alacsonyabb hőmérsékleten is el lehet végezni.
- A víz keménységi fokának, a ruhanemű mennyiségének illetve annak szennyezettségi fokának megfelelően válassza meg a mosószer mennyiségét.

Műszaki jellemzők

MÉRET	Magasság Szélesség Mélység	85 cm 60 cm 63 cm
FESZÜLTSG/FREKVENCIA MAXIMÁLIS TELJESÍTMÉNYFELVÉTEL AZ OLVADÓBIZTOSÍTÉK MINIMÁLIS ÁRAMERŐSSÉGE		220-230V/50 Hz 2200 W 10 A
VÍZNYOMÁS	Min. Max.	0,05 MPa 0,8 MPa
NÉVLEGES ADAG MENNYISÉG	pamut Műszál Kényes anyag Gyapjú	MOSÁS 7 kg 3 kg 3 kg 2 kg SZÁRÍTÁS 3,5 kg 2 kg - -
CENTRIFUGA SEBESSÉGE		1600 fordulat/perc
Zajszint mosás	dBA	58
Zajszint centrifugálás	dBA	75
Zajszint szárítás	dBA	62



Ez a mosógép megfelel az EGK előírásainak:
Az alacsony feszültségről szóló 1973.II.19-én kelt 73/23/EGK sz.,
valamint az 1989.V.3-án kelt, az elektromágneses kompatibilitásról szóló
89/336/EGK sz. előírása szerint készült.

Műszaki adatlap

a háztartási mosógépek energiafelhasználásának ismértéről való tájékoztatásról szóló 77/1999. (XII. 22.) GM rendelet alapján

Gyártó védjegye	ELECTROLUX
A mosógép azonosító jele	EWV1690
Forgalmazó neve, címe	Electrolux Lehel Kft 1142 Budapest, Erzsébet kir. né útja 87.
Energiahatékonysági osztály (skála A-tól G-ig, ahol A- hatékonyabb: G - kevésbé hatékony)	B
Energiafogyasztás ciklusonként kWh-ban, normál 60°C- os pamut program használata esetén (A tényleges energiafogyasztás függ a készülék használatától)	1,19
Mosási teljesítmény osztály (skála A-tól G-ig, ahol A - nagyobb: G - kisebb teljesítmény)	A
Centrifugálási hatékonysági osztály normál 60°C pamut programra (centrifugálás utáni víz maradék a ruha száraz súlyának %-ában)	44%
Legnagyobb centrifugálási fordulatszám normál 60°C pamut programra	1600
A mosógép kapacitása normál 60°C pamut programra (kg)	7
Ciklusonkénti vízfogyasztás normál 60°C pamutszövet ciklus használatával (liter)	57
Programidő normál 60°C pamut programra (perc)	155
Zajtelsítmény mosási és centrifugálási ciklusok alatt normál 60°C pamut programra (dB/A)	58 dB(A) 75 dB(A)

Üzembe helyezés

A szállításhoz használt biztonsági tartozékok

 Mielőtt üzembe helyezné a gépet, győződjék meg róla, hogy valamennyi, a szállításhoz felhasznált biztonsági tartozék el lett távolítva!

1. Csavarozza ki egy kulccsal a mosógép hátulján alul lévő két csavart. Távolítsa el a két műanyag rudat. Döntse a mosógépet a hátsó részére ügyelve arra, hogy ne nyomja össze a csöveket. Helyezzen a mosógép és a padlózat közé egy a csomagolóanyag között található szögidomot.

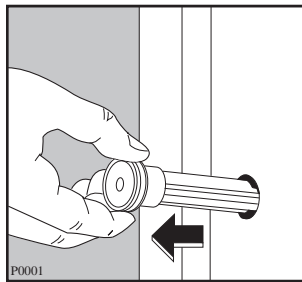
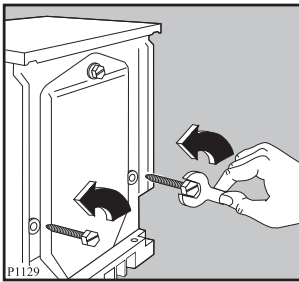

2. Távolítsa el a mosógép alján található polisztirol blokkot és vegye le a két nylon zacskót.

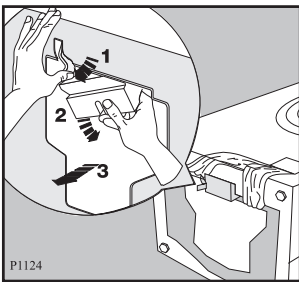

3. Távolítsa el óvatosan először a bal oldali zacskót úgy, hogy jobbra és lefelé húzza.
4. Ezt követően távolítsa el a jobb oldali zacskót úgy, hogy balra és felfelé húzza.

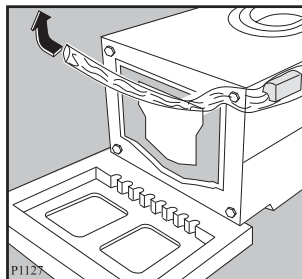
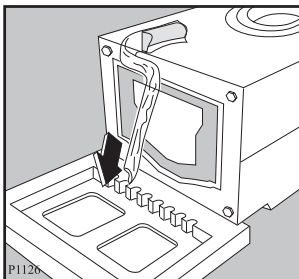

5. Állítsa lábra a mosógépet és távolítsa el a hátul még fennmaradt csavart. Vegye ki az ott található rudat.

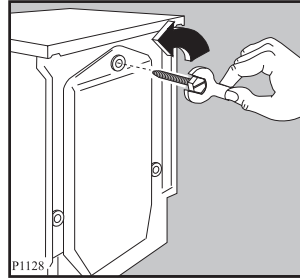

6. Dugaszoljon be valamennyi nyílást a használati utasítást tartalmazó zacskóban található dugókkal.

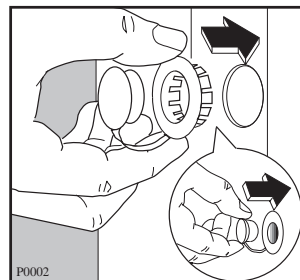

Ajánlatos a szállításhoz használt valamennyi csomagoló darabot megőrizni, melyet esetleges költözéskor újra fel tud használni.

Elhelyezés és vízszintbeállítás

A gépet egy kemény és tökéletesen vízszintes felületen kell elhelyezni. Győződjön meg arról, hogy a gép körül a levegő áramlását ne akadályozzák szőnyegek, padlószőnyegek stb.

A gépnek nem szabad a konyha falához, vagy bútoraihoz érni.

Vízszintezze be gondosan a gépet a szabályozható lábak be- vagy kicsavarásával. Ne helyezzen a gép alá kartont, fát vagy hasonló anyagokat a padlózat esetleges szinteltérésének kiegyenlítésére.

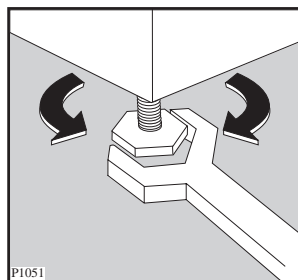

Vízellátás

Csatlakoztassa a befolyócsövet egy 3/4"-os csavarmentes hidegvíz-csaphoz.

A vízbevezető tömlő egy vízzáró szerkezettel van felszerelve. Ha a belső tömlőt valamilyen sérülés éri, akkor a biztonsági rendszer lezárja a vizet.

A tömítési hibát egy piros jelzés (A) fogja mutatni. Ebben az esetben ki kell cseréltetni a víztömlőt.

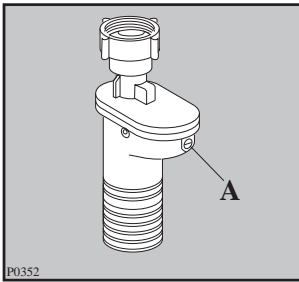

A befolyócsövet nem szabad meghosszabbítani. Ha a cső túl rövid lenne és nem óhajtja a csapot áthelyezni, egy másik, erre a célra szolgáló hosszabb, komplett csövet kell venni.

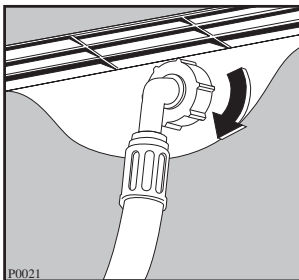

A befolyócső másik vége a gép oldalától bármilyen irányba elforgatható. Csavarja ki kissé a rögzítőgyűrűt, fordítsa el a cső végét és csavarja vissza a rögzítőgyűrűt, majd ellenőrizze, hogy nincs-e vízszivárgás.

Vízkivezetés

A kifolyócsövet három különböző módon lehet elhelyezni:

A mosdókagyló szélére helyezve a géphez mellékelt műanyag könyökcső segítségével. Ez esetben fontos, hogy a cső meghajlított része a vízkiürítés közben ne csúszhasson le a peremről. Ennek érdekében a csaphoz vagy a falhoz rögzítheti azt (például egy darab spárgával).

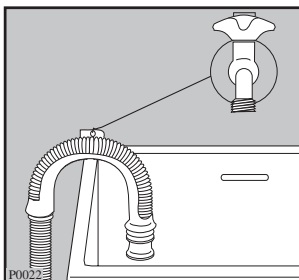

A mosdókagyló kivezetésének egyik leágazásához csatlakoztatva. Ennek a leágazásnak a szagelzáró fölött kell elhelyezkednie oly módon, hogy a cső könyök része legalább 60 cm-re legyen a talajtól.

Egy vízfolyó hálózatra, melynek legalább 60 és legfeljebb 90 cm magasan kell elhelyezkednie.

A kifolyócső végének mindig **levegőznie** kell, azaz a lefolyócső belső átmérőjének meg kell haladnia a kifolyócső külső átmérőjét.

A kifolyócsövön nem lehetnek elfojtások, törések. A padlón vezesse végig a csövet és csak a kifolyó nyílásához közel emelje fel.

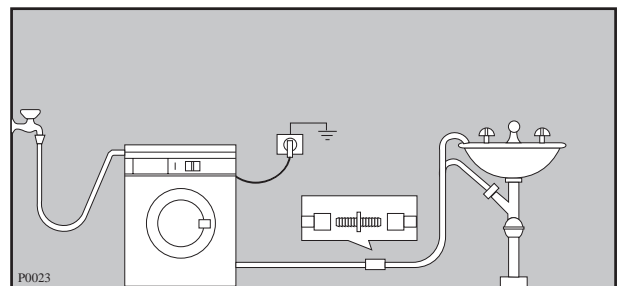

Villamos csatlakoztatás

A gépet 220-230 V egyfázisú, 50 Hz-en való működésre gyártották.

Ellenőrizze, hogy lakóhelyének hálózata alkalmas-e a szükséges maximális terhelés (2,2 kW) elviselésére, figyelembe véve a többi használatban levő készüléket is.

A gépet földelt aljzathoz csatlakoztassa!



A gyártó semminemű felelősséget nem vállal a fenti biztonsági szabályok be nem tartásából adódó károk illetve sérülések esetén.

A tápvezeték cseréjéhez forduljon a lakóhelyéhez legközelebb található Szervízhez.

Fontos: A gép beszerelése után a tápvezetékek könnyen hozzáférhetőnek kell lenni.

Az Ön új mosó-szárítógépe

Ez az új mosógép, mely "Direct Spray" rendszerrel és Electrolux szabadalommal rendelkezik, a ruhanemű hatékony tisztítása tekintetében minden modern igényt kielégít kevés víz, energia és mosószer felhasználásával.

További megtakarítás érhető el kis adag ruhanemű mosásával mivel a víz és energia felhasználás arányos a mosott ruhanemű mennyiségével és típusával.

- **A programkapcsoló** a program funkciót és a hőmérséklet kiválasztást kapcsolja össze, megkönnyítve ezáltal a program beállítását.
- **A program folyamat kijelző** a kiválasztott program szakaszokat tünteti fel valamint az éppen folyamatban lévő program fázist.
- **A különleges gyapjú program** az új kímélő mosási módszerével rendkívül gondosan kezeli gyapjú ruhaneműt.
- **A szárítási programok** lehetővé teszik, hogy a ruhanemű rövid időn belül száraz és puha legyen.
- **A kiegyensúlyozó rendszer** biztosítja, hogy a gép stabil legyen a centrifugálás alatt.

A készülék leírása

- 1 Mosószertartó fiók
- 2 Kezelőpanel
- 3 Ajtófogantyú
- 4 Kivezető szivattyú
- 5 Szabályozható lábak

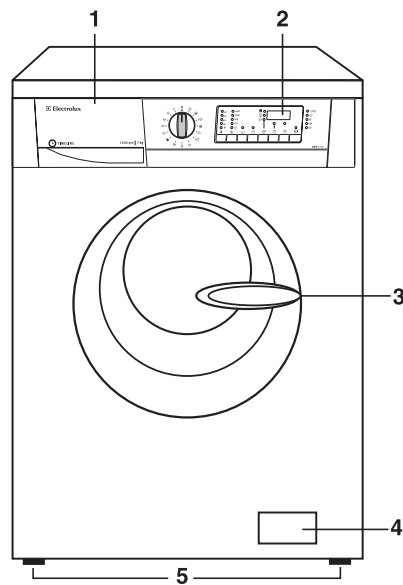

Mosószertartó fiók



Előmosás



Főmosás



Lágyítószer, keményítő

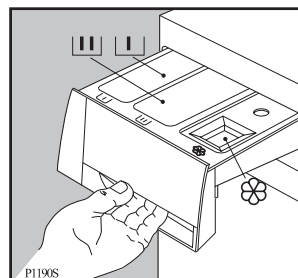

Használat

Kezelőpanel

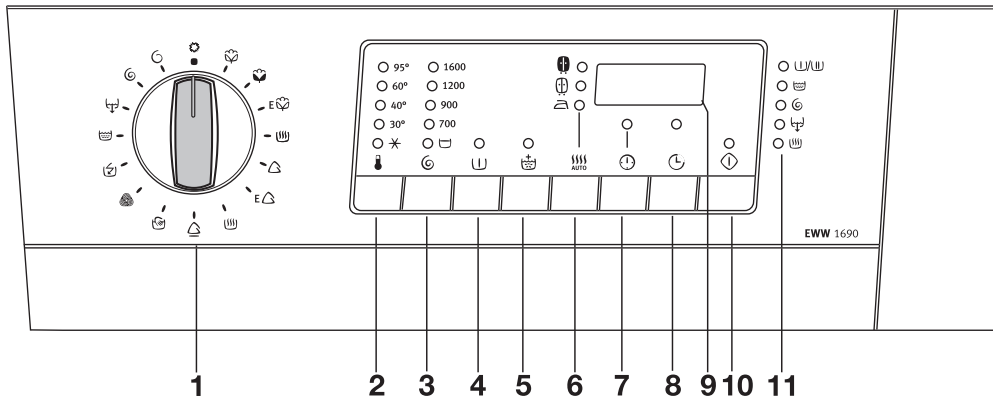

1 Program-kapcsoló

A program-kapcsoló a következő sávokra van felosztva:

- Pamut, lenvászon (zöld sáv)
- Műszálas ruhanemű, kényes ruhanemű, kézi mosás, gyapjú és mini program (kék sáv)
- Öblítések, normál és kímélő centrifuga, vízkiürítés (szürke sáv).

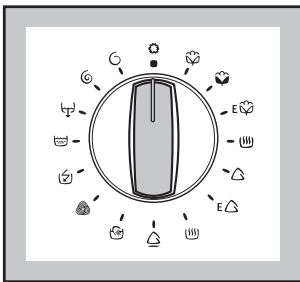

A program-kapcsolót mind az óramutató irányával megegyező, mind azzal ellentétes irányba el lehet fordítani.

A **E** helyzet az ENERGIATAKARÉKOS programnak felel meg pamut ruhanemű esetén.

A **E** helyzet az ENERGIATAKARÉKOS programnak felel meg műszálas ruhanemű esetén.
 - szárítás.

A program befejeztével a gép lekapcsolásához a program-kapcsolót **O** helyzetbe kell állítani.

2 Hőfok-kapcsoló

Nyomja be többször egymás után ezt a kapcsolót a hőmérséklet emeléséhez vagy csökkentéséhez, ha a gép által adott hőmérséklettől eltérően akarja végezni a mosást.

Kigyullad a megfelelő jelzőgomb.

A maximális hőmérséklet 95°C pamut fehérnemű esetén, 60°C színes pamut és műszálas ruhanemű esetén, 40°C kényes ruhanemű, gyapjú és kézi mosásra ajánlott ruhanemű esetén, 30°C és a mini program esetén.

“” a hideg vízzel való mosásnak felel meg.

3 Centrifuga sebesség kapcsoló

Nyomja be többször egymás után ezt a kapcsolót a centrifuga sebességének módosításához, ha a gép által adott sebességtől eltérően akarja végezni a ruha centrifugálását.

A maximális sebesség a következő:

- pamut ruhaneműnél: 1600 fordulat/perc;
- műszálas, gyapjú és kézi mosásra ajánlott ruhaneműnél: 900 fordulat/perc;
- kényes ruhanemű és a mini programnál: 700 fordulat/perc.

Stop víz a dobban, helyzet: amikor ezt az opciót választjuk, a gép nem üríti ki az utolsó öblítővizet, hogy elkerülje a ruhaneműben való gyűrődés-képződést.

A program végeztével a kerek ajtó zárva marad, az INDÍTÁS/SZÜNET gomb jelzőlámpája kialszik, a jelzőlámpák égve maradnak azt jelezvén, hogy ki kell üríteni a vizet.

A vizet kétféleképpen lehet kiüríteni:

- Állítsa be a programot (víz-kiürítés)
A víz centrifugálás nélkül távozik el.
- Állítsuk be a vagy a programot. Állítsa be a centrifuga sebességét a megfelelő gomb segítségével, majd nyomja be az INDÍTÁS/SZÜNET gombot. A víz kiürül, és a fehérnemű a beállított sebességen centrifugálódik.

Figyelem! Mielőtt a programot beállítja, a program-kapcsolót **O** helyzetbe kell állítani (lenullázás).

A programok opció-gombjai

A különböző opciókat össze lehet egyeztetni a program függvényében. Az opciókat a program beállítása után kell kiválasztani, és mielőtt benyomja az INDÍTÁS/SZÜNET  gombot.

Amikor ezeket a gombokat benyomja, a megfelelő jelzőlámpa kigyullad. Ha újra benyomja őket, a jelzőlámpa kialszik.

Ha egy helytelen opciót választ, a jelzőlámpa kb. 2 másodpercig villog, s a **Err** (Hiba) üzenet jelenik meg.

Nyomja be ezeket a gombokat a következő opciók kiválasztásához:

4 ELŐMOSAS gomb

Válassza ezt az opciót, ha a főmosás előtt előmosást akar végezteni (nem lehetséges gyapjú és kézi mosás ciklusok esetén, a mini programnál). Az Előmosás egy rövid, 650 perc/fordulatos centrifugával végződik pamut és műszálas ruhaneműk esetén, míg a kényes ruhaneműkre vonatkozó programnál a víz centrifugálás nélkül ürítődik ki.

5 SZUPER ÖBLÍTÉS gomb

Ezt az opciót minden programhoz választhatja, a gyapjú és kézi mosás programok kivételével. A gép 2 öblítéssel többet végez, mint amennyit a program normál esetben végezne.

6 SZÁRÍTÁSI PROGRAM gomb

(elektronikus szárítás)

Ha ezt a gombot nyomja be, a kívánt szárítási fokozatot állíthatja be pamut és szintetikus ruhaneműkhöz:

 extra száraz (csak pamut ruhanemű esetében)

 szekrénykész

 vasalásra kész (nem választható szintetikus ruhaneműhöz).

A szárítási program indulásánál a gép automatikusan állítja be a szárítási időtartamot és a ruhaneműt az előzőleg választott szárítási fokozatig szárítja meg.

7 SZÁRÍTÁSI IDŐTARTAM gomb

Nyomja be ezt a gombot a szárítási ciklushoz kívánt időtartam beállításához a szárítandó szövet (pamut vagy szintetikus) típusától függően.

A szárítási idő beállításához a gombot addig nyomja, amíg a kijelzőn a kívánt időtartam meg nem jelenik.

A **PAMUTHOZ** 10 perctől 130 perces időtartamig választható szárítási idő.

A **SZINTETIKUS** anyagokhoz 10 perctől 130 perces időtartamig választható szárítási idő.

8 KÉSLELTETETT INDÍTÁS gomb



Ezzel a gombbal késleltetheti a mosási programot 30 – 60 – 90 perccel, 2 órával, s maximum 23 órával, óránkénti beiktatásokkal.

A késleltetett indítás beállítása

- Állítsa be a programot és a kívánt opciókat.
- Állítsa be a késleltetett indítást.
- Nyomja be az INDÍTÁS/SZÜNET gombot: a gép megkezdi a visszaszámlálást.

A program akkor indul be, ha a beprogramozott késleltetési idő elérkezik.

A késleltetett indítás módosítása

- Nyomja be az INDÍTÁS/SZÜNET gombot .
- Tartsa be nyomva a KÉSLELTETETT INDÍTÁS  gombot, míg a kívánt idő nem jelenik meg: megjelenik a  jelzés.
- Nyomja be újra az INDÍTÁS/SZÜNET gombot.

9 A KIJELEZŐ

A kijelző a következőkről ad tájékoztatást:

Törlés - A program időtartama - Szárítási időtartam - Késleltetett indítás - Helytelen opcióválasztás - Vészjelző-kód

Törlés

Ha a programot törölte - a programkapcsoló tárcsa a  helyzetben.

A kiválasztott program időtartama

Miután kiválasztott egy programot, annak időtartama órában és percekben megadva megjelenik a kijelzőn (például 2.05).

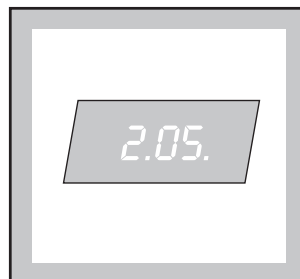

Az időtartamot a gép automatikusan számítja ki minden típusú textíliához az ajánlott maximális súly alapján. Miután a program beindult, a fennmaradó idő percenként állítódik át az aktuális állapotba.

Mikor a program befejeződött, egy **villogó zéró** jelenik meg a kijelzőn.

Szárítási időtartam

A kiválasztott szárítási időtartam percekben vagy órában és percekben jelenik meg a kijelzőn.

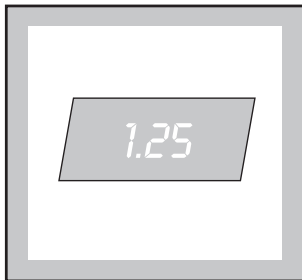

A program beindítása után a fennmaradó idő percenként állítódik át naprakész állapotba.

Késleltetett indítás

A megfelelő gomb segítségével kiválasztott és beállított (maximum 23 órás) késleltetés 3 másodpercig jelenik meg a kijelzőn, azután a korábban kiválasztott program időtartama látható.

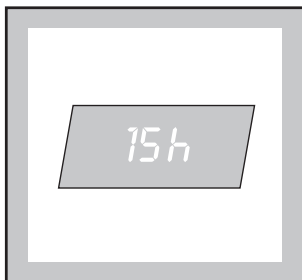

A visszaszámlálás óránként történik.

Helytelen opció-választás

Ha olyan opciót választott, amely nem összeegyeztethető a beállított mosási programmal, az **Err** (hiba) üzenet jelenik meg a kijelzőn.

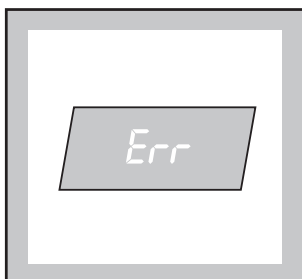

Vészjelző-kód

Működési zavarok esetén a kijelzőn megjelenhet egy vészjelző-kód, például **E20** (l. "Működési zavarok" c. fejezetet).

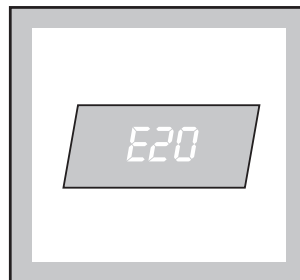

10 INDÍTÁS/SZÜNET gomb

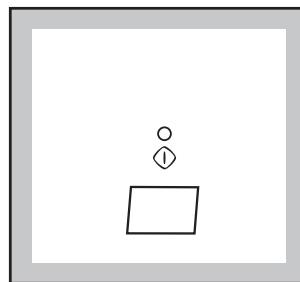

E gomb két funkcióval rendelkezik:

Indítás – Szünet

Indítás

Miután beállította a kívánt programot, nyomja be ezt a gombot, hogy beindítsa a gépet; a hozzátartozó jelzőlámpa nem villog tovább.

Ha késleltetett indítást állított be, a gép megkezd a visszaszámlálást. A vezérlőpanelen megjelenik a program időtartama vagy a beállított késleltetés.

Szünet

Egy már működésben levő program félbeszakításához nyomja be az Indítás/Szünet gombot: a megfelelő jelzőlámpa villogni kezd. A programnak arról a pontról való újraindításához, ahol félbeszakadt, nyomja be újra az INDÍTÁS/SZÜNET gombot.

11 A program előrehaladása

Amikor beállítja a kívánt programot, kigyulladnak a program különböző fázisainak megfelelő jelzőlámpák.

A program beindulása után csak az éppen működésben levő fázis jelzőlámpája lesz látható.

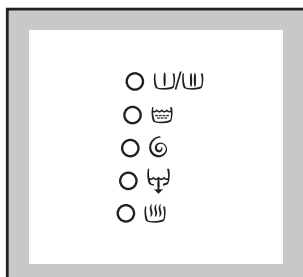

Ha működési problémák lépnek fel, és a vezérlőpanelen megjelenik a megfelelő hiba-kód.

E10 = a gép nem vesz fel vizet

E20 = a gép nem üríti ki a vizet

E40 = a kerek ajtót nem zárta be.

A problémák megoldásához l. a "Működési problémák" bekezdést.

Tudnivalók a programokról

 **Gyapjú**

Mosási program gépben mosható gyapjúhoz, kézzel mosható gyapjúhoz és kényes ruhaneműkhöz, melyeken a "kézzel mosandó" jelölés van feltüntetve.



 **Öblítések**

Ezzel a programmal ki lehet öblíteni és centrifugálni a kézzel mosott ruhát. A gép 3 öblítést végez, amelyet egy maximális sebességű centrifugálás követ. A centrifugát le lehet csökkenteni a  gomb benyomásával.

A centrifuga csak pamut ruhaneműhöz és a centrifuga programhoz van előirányozva.

 **Vízkiürítés**

Az utolsó öblítővíz kiürítéséhez, amikor a Stop víz a dobban  opciót használja.

Állítsa a program-kapcsolót  helyzetbe, majd állítsa be a  programot, és nyomja be az INDÍTÁS/SZÜNET gombot.

 **Centrifuga**

Maximális sebességű külön centrifuga kézzel mosott ruhához. Csak pamut ruhanemű esetén használandó. Le lehet csökkenteni a centrifugálási sebességet a  gomb segítségével a centrifugálandó ruhanemű típusa függvényében.

 **Kímélő centrifuga**

Egy maximum 700 fordulat/perc sebességű külön rövid centrifuga kézzel mosott ruhához. Műszálás, kényes, gyapjú/kézzel mosandó.

 **Mini program**

Teljes program, amelyet a következő opciókkal lehet összeegyeztetni: a centrifuga sebességének lecsökkentése, Stop víz a dobban és késleltetett indítás.

Kevésbé szennyes vagy olyan ruhanemű esetén használandó, amelyet csak ki kell egy kicsit öblíteni.

A ruhanemű maximális súlya: 3,5 kg

Mosási hőmérséklet: 30 °C

A program időtartama: 30 perc

A centrifugálás sebessége: 700 fordulat/perc.

O = Lenullázás/Törlés

Ha újra akarja állítani a programot, fordítsa el a kapcsolót, s állítsa **O**-ra. Ekkor lehetséges egy másik program beállítása.

Funkciók

A program megszakítása

Nyomja be az INDÍTÁS/SZÜNET gombot egy folyamatban lévő program megszakításához. A megfelelő jelzőlámpa elkezd villogni.

A program törlése

Egy folyamatban lévő program törléséhez fordítsa a programkapcsolót az **O** állásra. Három villogó kötőjel jelenik meg a kijelzőn. Ezt követően állíthatja be az új programot.

Elindított programnál a betöltő ajtó kinyitása.

Tegye a gépet a SZÜNET állásra az INDÍTÁS/SZÜNET gomb benyomásával.

Az ajtót akkor lehet kinyitni, amikor a zárt ajtó jelzőlámpa elalszik.

Ha a betöltő ajtó nem nyílik ki ez azt jelenti, hogy a gép már melegítési fázisban van, hogy a víz szintje meghaladja a betöltő ajtó alsó szélét vagy hogy a dob forog.

Amikor a kerek ajtó le van zárva, annak nyitásához ki kell kapcsolni a gépet a program-kapcsolót **O** helyzetbe állítva. Kb. 3 perc elteltével a kerek ajtó nyitható lesz (ügyeljen a víz szintjére és hőmérsékletére!). A program újraindításához fordítsa el a program-kapcsolót, és állítsa a korábbi helyzetbe, állítsa be újra a kívánt opciókat, és nyomja be az INDÍTÁS/SZÜNET gombot.

i Mosási tanácsok

Szétválogatás

Kövesse az egyes ruhaneműn található mosási útmutatást és a gyártó cég mosási útmutatásait.

A következők szerint különítse el a ruhaneműket: fehér, színes, műszálas, kényes és gyapjú ruhák.

Hőfok

95°

az átlagosan szennyezett fehér lenvászon és pamut ruhák mosásához (pl.: konyharuha, törülköző, asztalterítő, lepedő stb.).

60°

a nem színeresztő, közepesen szennyezett színes lenvászon-, pamut- és műszálas (pl.ing, pizsama, hálóing stb.), illetve csak kissé szennyezett fehér pamutruhák mosására (pl. fehérenemű).

✱ (hideg) 30°-40°

kényes fehér ruhadarabok (pl.: függöny), műszállal kevert fehér ruhaneműk, és gyapjú.

Teendők a ruhaneműk behelyezése előtt

Ne mossa együtt a fehér és a színes ruhákat; a fehér ruhák a mosás során elveszíthetik fehérségüket.

A színes új ruhák az első mosásnál összemehetnek; célszerű az első alkalommal elkülönítve mosni őket.

Ellenőrizze, hogy a ruhaneműkben ne maradjanak fémtárgyak (kapcsok, biztosítótűk stb).

Gombolja be a párnahuzatokat, húzza össze a cipzárat, kapcsolja be a kapcsokat. Az öveket és a hosszú szalagokat kötözze össze.

Mosás előtt távolítsa el a makacs foltokat. A különösen piszkos helyeket esetleg valamilyen speciális mosószerrel dörzsölje át.

A függönyöket különös óvatossággal kezelje. Vegye le róluk a kapcsokat vagy zsákban, hálóban mossa.

A ruhaneműk maximális mennyisége

A ruhaneműk mennyiségére vonatkozó útmutatás a program-táblázatban található.

Általános szabályok:

Pamut, lenvászon: töltsen tele a dobot, de ne tömjön meg túlzottan.

Műszál: csak a dob feléig töltsen meg.

Kényes ruhaneműk és gyapjú: a dob egyharmadáig.

A megadott maximális mennyiséggel optimális víz- és energiafelhasználás érhető el.

Erősen szennyezett ruhanemű esetében csökkentse le a megadott mennyiséget.

A ruhaneműk súlya

Az alább felsorolt súlyok csak tájékoztató jellegűek:

fürdőköpeny	1200 g
terítők	100 g
paplanhuzat	700 g
lepedő	500 g
párnahuzat	200 g
terítő	250 g
frottír törülköző	200 g
konyharuha	100 g
hálóing	200 g
női alsónemű	100 g
férfi munkaköpeny	600 g
férfi ing	200 g
férfipizsama	500 g
alsóing	100 g
alsónadrág	100 g

Foltok eltávolítása

Előfordulhat, hogy egyes foltokat nem lehet csak vízzel és mosószerrel eltávolítani. Célszerű a mosás előtt eltávolítani azokat.

Vér: a még friss foltot hideg vízzel mossa. Ha a folt már megszáradt, áztassa be a ruhát éjszakára speciális mosószerrel tartalmazó vízbe, majd szappannal dörzsölje át.

Olajfesték: nedvesítse meg a foltot mosóbenzinnel, majd puha ruhára helyezve itassa fel; ismétlje meg többször a műveletet.

Megszáradt zsírfolt: nedvesítse meg terpentinnel a foltot, majd puha felületre helyezve ujjhegyével, egy pamutanyag segítségével itassa fel.

Rozsda: melegen oldott oxálsóval vagy valamilyen hideg rozsdatisztítóval. Bánjon óvatosan a régebbi keletű rozsdafoltokkal, mert azok már megtámadták a cellulózszerkezetet, így az anyag könnyen kilyukadhat.

Penészfolt: fehérítőszerrel tisztítsa, melyet alapos öblítés kövessen. Ily módon csak a fehér- illetve a klórra nem érzékeny színes ruhaneműk tisztíthatók.

Fű: kissé szappanozza be az anyagot, majd hígított hipoklorittal kezelje (csak a klórral szemben ellenálló fehér ruhanemű esetében).

Golyóstoll és ragasztó: acetonnal nedvesítse meg a foltot (*), majd miután puha ruhára fektette, itassa fel.

Rúzs: a fentiek szerint nedvesítse meg acetonnal, majd alkohollal kezelje a foltot. A fehér anyagokról hipoklorittal távolítsa el a megmaradt nyomokat.

Vörösbőr: hagyja mosószeres vízben ázni, majd öblítse le és ecet- vagy citromsavval kezelje a foltot. Az esetlegesen megmaradt nyomokat hipoklorittal tüntesse el.

Tinta: a tinta összetételétől függően nedvesítse be előbb acetonnal (*), majd ecetsavval; a fehér ruhaneműn esetlegesen visszamaradó nyomokat hipoklorittal tisztítsa meg, majd jól öblítse át.

Kátrány: előbb folttisztítóval, alkohollal vagy benzinnel kezelje, majd a végén tisztítópasztával dörzsölje át.

(*) műselymet ne tisztítson acetonnal!

Mosószeresek és adalékanyagok

A mosás minősége a mosószer kiválasztásától és helyes adagolásától függ. A helyes adagolás a pazarlás elkerülését és a környezet védelmét jelenti. Annak ellenére, hogy a mosószeresek biodegradábilisak, olyan elemeket is tartalmaznak, melyek károsítják a természet kényes ökológiai egyensúlyát.

A mosószer kiválasztása függ az anyag fajtájától (kényes, gyapjú, pamut stb.), színétől, a mosás hőfokától és a szennyezettség mértékétől.

Ehhez a mosógéphez valamennyi forgalomban lévő mosószer felhasználható:

- mosópor - valamennyi anyagpushoz,
- mosópor finomtextil (max. 60°C) és gyapjú mosásához,
- folyékony mosószeresek, valamennyi anyagfajta, elsősorban az alacsony hőfokú programok (max. 60°C) esetében, illetve a csak gyapjú mosására szolgáló speciális mosószeresek.

A mosószeres és az esetlegesen alkalmazott adalékanyagot a mosásprogram kezdete előtt kell a megfelelő tálba önteni.

Ha koncentrált mosóport vagy folyékony mosószeres használ, **előmosás nélküli** programot kell választania.

A mosógépben van egy újra keringtető rendszer, mely lehetővé teszi a koncentrált mosószeresek optimális használatát.

A folyékony mosószeres közvetlenül a program megkezdése előtt kell a  jelzésű mosószeres rekeszbe önteni.

A ruhák esetleges lágyítására illetve keményítésére szolgáló folyékony adalékanyagokat a mosás megkezdése előtt a  jelzésű tálkába kell önteni.

Az adalékanyagok mennyiségének megválasztásához kövesse a gyártó útmutatásait.

A felhasznált mosószer mennyisége

A mosószer fajtája és mennyisége a szövet típusától, a mosandó ruha mennyiségétől, a szennyezettség fokától és a felhasznált víz keménységétől függ.

A víz típusát ún. keménységi szint szerint osztályozzák. Erre vonatkozó információt az adott vízműtől vagy az illetékes tanácsi tisztviselőtől lehet kérni.

Kövesse a gyártó cég útmutatásait a mosószer mennyiségének megválasztásánál.

A megadottnál kevesebb mosószeres használjon, amikor:

- kevés ruhaneműt mos,
- a ruhanemű csak kissé szennyezett,
- a mosás során nagy hab képződik.

Javaslatok a szárításhoz

A gép szárító funkciója a kondenzáció elvén működik.

Ezért a **szárítási ciklus alatt a vízcsapnak nyitva kell maradni és a kifolyócsőnek egy mosdókagylóba vagy a használt kifolyóba kell a vizet kiüríteni.**

A szárítandó mennyiség

Ruhanemű típus	Névleges adag mennyiség (száraz súly)
Lenvászon és pamut	3,5 kg
Szintetikus	2 kg

Figyelem!

Az ezen a mennyiségen felül mosott ruhaneműt szét kell válogatni a szárítási művelet előtt, különben nem ér el kifogástalan eredményt a szárítással.

Szárításra nem alkalmas ruhák

- A különösen kényes szövetek, mint például a műszálal függönyök, a gyapjú és selyem ruhadarabok, vagy amelyeken fém díszítő darabok vannak, nylon harisnyák, nagyobb méretű darabok, mint például kabátok, ágytakarók, paplanok, hálósákok és pehelypaplanok nem alkalmasak a gépben való szárításra.
- Habszivaccsal, vagy hasonló anyaggal bélelt ruhadarabokat nem szabad a gépben szárítani, mert tűzveszély állhat fenn.
- Olyan szöveteket, melyeken hajfixáló, hajlakk vagy körömlakk lemosó és hasonló termék maradványok vannak, nem szabad a gépben szárítani, nehogy mérgező gázok képződjenek.

A ruhák címkéin a szárításra vonatkozó jelölések

Mindig ellenőrizze, hogy a ruhadarabot lehet-e gépben szárítani. Az erre vonatkozó útmutatások a címkén vannak feltüntetve.

A következő jelölések a szárításra vonatkoznak:

- A gépi szárítás általában lehetséges
- Normál szárítás (normál hőmérsékleten)
- Kímélő szárítás (csökkentett hőmérsékleten)
- Ne szárítsa géppel

A szárítási ciklus időtartama

A szárítási idő a következőkben felsoroltaktól függ:

- az utolsó centrifugálás sebességétől;
- a kívánt szárítási foktól (szekrénykész vagy vasalásra kész);
- a ruhanemű típusától;
- a szárítandó mennyiségtől.

A szárítási átlagos időtartam a program táblázatban van feltüntetve. Többszöri használat után lehet eldönteni, hogy a különböző szövetektől függően melyik az igényeinek legmegfelelőbb szárítási időtartam. Ajánlatos ezt szem előtt tartani.

Szál maradványok

Olyan szövetek szárítása után, amelyekből szálak maradtak vissza, például új törülközők, ajánlatos az **ÖBLÍTÉSEK**  ciklust elvégezni, hogy esetleges a dobban maradt szál darabokat teljesen eltávolítsa és a rákövetkező mosás alatt azok ne tapadhassanak a ruhákhoz.













Pótszárítás

Ha a program végén a ruhanemű túl nedves, állítson be még egy rövid szárítási ciklust.





Figyelem! Gyűrődések és a ruhadarabok zsugorodásának elkerülése érdekében ne végezzen felesleges szárítást.

i Az anyagok kezelésére vonatkozó nemzetközi jelrendszer

A ruhaneműn található jelekkel ellátott címkék hasznos segítséget nyújtanak az adott anyag kezelésére vonatkozóan.

ERŐS HATÁS 	 Mosás 95°C-on	 Mosás 60°C-on	 Mosás 40°C-on	 Mosás 30°C-on	 Finom kézi mosás	 Nem mosható
FINOM HATÁS 		 60	 40	 40	 30	

		
FEHÉRÍTÉS	Hideg vízben fehéríthető	Nem fehéríthető

				
VASALÁS	Erős vasalás max.200°C	Közepes vasalás max.150°C	Könnyű vasalás max.110°C	Nem vasalható

				
SZÁRAZ TISZTÍTÁS	Száraz tisztítás- valamennyi vegyszerrel	Száraz tisztítás perklórral, benzines oldattal, tisztá alkohollal R111 és R113	Száraz tisztítás benzin oldattal, tiszta alkohollal és R113	Nem tisztítható szárazon R113

				 Normál hőmérséklet  Csökkentett hőmérséklet	
SZÁRÍTÁS	Fektetve szárítás	Függesztve szárítás	Ruha- fogason szárítva	Ruhaszárító gépben szárítható	Nem szárítható ruhaszárító gépben

MAGYAR

i A művelet sorrendje

Mosás

Az első mosás előtt célszerű egy pamut, 95 °C-os, ruhanemű nélküli mosási ciklust végezni, hogy a dobból és az üstből eltávolítsa az esetlegesen ottmaradt szennyeződések.

Tegyen 1/2 adag mosószert a mosószertartó rekeszbe és indítsa el a gépet.

1. A ruhanemű dobba helyezése

Nyissa ki a betöltő ajtót.

Helyezze a ruhaneműket egyenként a mosógép dobjába, és amennyire csak lehet, terítse szét őket.

Zárja be a betöltő ajtót.

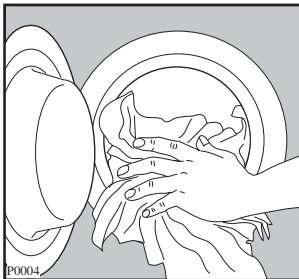

2. A mosószert adagolása

Húzza ki ütközésig a mosószertartót. Öntse a gyártó cég által javasolt mosószert mennyiséget egy fokozatokra beosztott mosószertartó pohárba majd pedig öntse a pohár tartalmát a  jelzésű mosószertartó rekeszbe.

Ha előmosást kíván végezni, öntse a mosószert a  jelzésű rekeszbe.

3. Az adalékanyag adagolása

Ha lágyítószer kíván használni, öntse azt a  jelzésű rekeszbe de ügyeljen arra, hogy a **“Max.”** jelzést ne lépje túl.

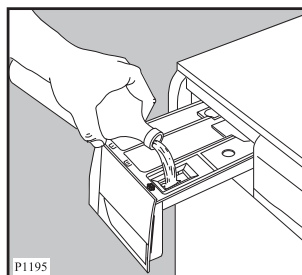
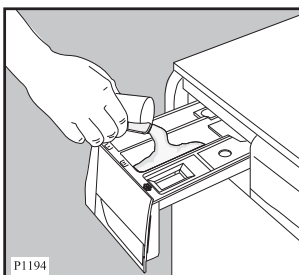

4. A gép bekapcsolása

Állítsa a program-kapcsolót a kívánt programra a gép bekapcsolásához.

A gép kikapcsolásához állítsa "0" helyzetbe.

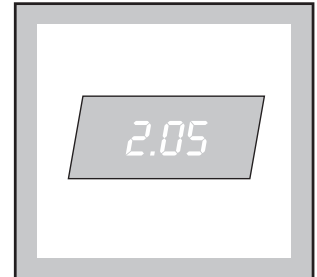
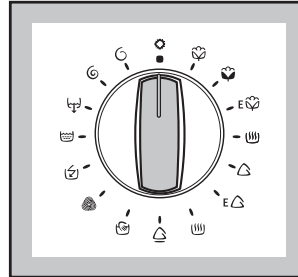

5. A kívánt program beállítása

Állítsa a program-kapcsolót a kívánt helyzetbe: a program különböző fázisainak megfelelő jelzőlámpák kigyulladnak.

A vezérlőpanelen megjelenik a program időtartama.

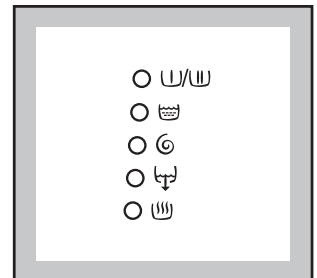
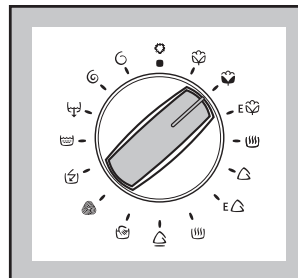

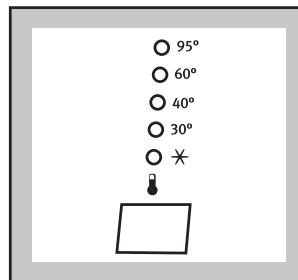

6. A hőmérséklet beállítása

Nyomja be a Hőmérséklet  gombot, ha a gép által előírányzott hőmérséklettől eltérőt akar beállítani. A megfelelő jelzőlámpa kigyullad.



7. A centrifuga sebességének beállítása vagy a STOP VÍZ A DOBBAN opció

Nyomja be többször egymás után a Centrifuga sebessége gombot, hogy beállítsa a centrifuga sebességét vagy a STOP VÍZ A DOBBAN  opciót. A megfelelő jelzőlámpa kigyullad. Ha a STOP VÍZ A DOBBAN  opciót állította be, a gép a program végén leáll, a víz kiürítése nélkül.

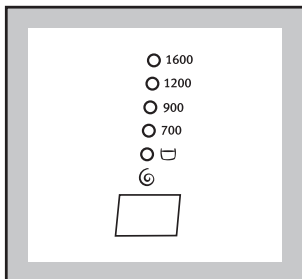

8. A kívánt opciók beállítása

A benyomott gomboknak megfelelő jelzőlámpák kigyulladnak.

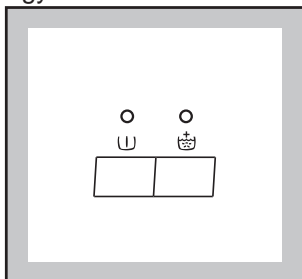

9. A KÉSLELTETETT INDÍTÁS opció beállítása

A program indításának késleltetéséhez nyomja be a KÉSLELTETETT INDÍTÁS gombot. A beállított késleltetésnek megfelelő számjegyek megjelennek 3 másodpercig, majd a beállított program időtartama lesz látható.

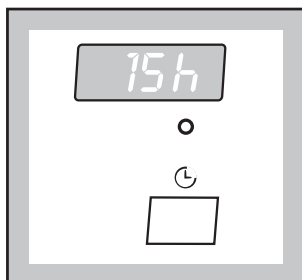

Az indítás késleltetési ideje közben be lehet tenni a gépbe más fehérneműt:

- nyomja be az INDÍTÁS/SZÜNET gombot;
- tegye a gépbe a fehérneműt;
- zárja be a kerek ajtót, és nyomja be újra az INDÍTÁS/SZÜNET gombot.

10. A program beindítása

Nyomja be az INDÍTÁS/SZÜNET  gombot. A megfelelő jelzőlámpa nem villog tovább, és csak az éppen működésben levő fázisnak megfelelő jelzőlámpa marad égve.

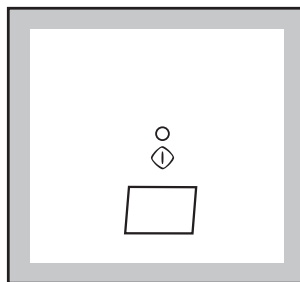

Ha be lett állítva a késleltetett indítás, a gép elkezd a visszaszámlálást.

A vezérlőpanelen megjelenik a program időtartama vagy a beállított késleltetés.



11. A program végén

A gép automatikusan leáll.

Ha beállította a Stop víz a dobban opciót , a kerek ajtó zárva marad, az INDÍTÁS/SZÜNET jelzőlámpa kialszik, a  jelzőlámpák égve maradnak, azt jelezve, hogy a kerek ajtó kinyitása előtt ki kell üríteni a vizet. A vezérlőpanelen egy nulla jelenik meg.

Állítsa a program-kapcsolót Reset  helyzetbe a gép kikapcsolásához.

Vegye ki a ruhát a dobból és ellenőrizze figyelmesen, hogy a dob üres maradjon, elkerülvén, hogy a véletlenül a dobban maradt ruha a következő mosás alkalmával kárt szenvedjen (pl. összemenjen) vagy hogy a színes ruhanemű fehérnemű mosásba keveredjen.

Ha nem kíván további mosást végezni, zárja el a vízfelvétel csapját.

Hagyja a kerek ajtót nyitva, nehogy penész vagy kellemetlen szagok keletkezzenek.



Hogyan szárítsunk

Csak szárítás

Névleges adag mennyiség

- pamut 3,5 kg
- szintetikus 2 kg

A szárítás alatt a vízcsapnak nyitva kell lenni és a kifolyó csövet megfelelő helyzetbe kell elhelyezni.

1. Tegye be a ruhát.
2. Forgassa a programkapcsolót a szárítási programra  a pamut vagy a szintetikus sávban.
3. Ha időre szárítást választ, nyomja a  gombot addig, amíg a kijelzőn a kívánt idő fel nem tűnik.

Ha elektronikus szárítást választ, állítsa be a kívánt szárítási fokozatot a megfelelő gomb benyomásával.
4. Nyomja be az INDÍTÁS/SZÜNET gombot a program elindításához.
5. A ciklus végén csavarja a kapcsolót a TÖRLÉS  állásra.

Automatikusan mosás és szárítás (NON-STOP működés)







































Figyelem! NON-STOP működésnél sem szabad túllépni pamut esetén a 3,5 kg és szintetikus ruha esetén a 2 kg max. mennyiséget.

Ne használjon olyan a mosószer adagolót, melyet a gépbe kell tenni, ha automatikus mosást és szárítást végez! A műanyag, amelyből ezek az adagolók készülnek, nem ellenálló olyan magas hőmérséklettel szemben, mely a szárításhoz szükséges.

1. Tegye be a ruhát.
2. Öntse a mosószer tartóba a mosószert és adalékszert.
3. Válassza ki a mosási programot.
4. Állítsa be a kívánt opciókat a megfelelő gombok benyomásával.
Ha lehetséges, **ne** állítson be a gép által ajánlottnál kisebb sebességű centrifugálást. Így energiát takaríthat meg, mivel elkerüli a túl hosszú szárítási időt.
Bármilyen történjék is, a centrifuga sebességének csökkentése csak a szárítás kiválasztása után lehetséges. A legalacsonyabb választható értékek a következők:
- 900 fordulatszám/perc vászonhoz és szintetikus textíliához elektronikus szárítással
- 900 fordulatszám/perc vászonhoz és 700 fordulatszám/perc szintetikus textíliához időzített szárítással
5. Állítsa be a szárítási időt és fokozatot.
6. Indítsa el a programot az INDÍTÁS/SZÜNET gomb benyomásával.
7. A ciklus végén csavarja a kapcsolót a TÖRLÉS  állásra.

Program táblázat

Mosási programok











Zóna	Hőmérséklet	Ruhanemű típus	Program leírás	További funkciók	Névleges adag mennyiség	Energiafogyasztás*	
						Villamos energia kWh	Víz liter
zöld	✖-95°	Fehér pamut 	Mosás ✖-95°-on 3 öblítés Normál centrifugálás	   	7 kg	2,25	60
zöld	✖-60°	Színes pamut 	Mosás ✖-60°-on 3 öblítés Normál centrifugálás	   	7 kg	1,35	57
zöld	E  **	Tartós színű ruhák**	Mosás 40°-60°-on 3 öblítés Normál centrifugálás	   	7 kg	1,13	57
világoskék	✖-60°	Szintetikus 	Mosás ✖-60°-on 3 öblítés Normál centrifugálás	   	3 kg	1,05	55
világoskék	E 	Szintetikus Energia-takarékos	Mosás 40°-on 3 öblítés Normál centrifugálás	   	3 kg	0,7	55
világoskék	✖-40°	Kényes 	Mosás ✖-40°-on 3 öblítés Kímélő centrifugálás	   	3 kg	0,6	57
világoskék	✖-40°	Kézí mosás  Szintetikus Energia-takarékos	Mosás ✖-40°-on 3 öblítés Kímélő centrifugálás	 	3 kg	0,4	55
világoskék	✖-40°	Gyapjú 	Mosás ✖-40°-on 3 öblítés Kímélő centrifugálás	 	3 kg	0,4	55
világoskék	30°	Rövid program 	Mosás 30°-on vagy hideg vízben ✖ 3 öblítés Kímélő centrifugálás		3,5 kg	0,35	45

* A táblázatban feltüntetett energiafogyasztási adatok csupán tájékoztató jellegűek, azok a mosandó ruha mennyiségétől, típusától, a víz alaphőmérsékletétől és a környezeti hőmérséklettől függően változhatnak. Az adatok valamennyi programhoz alkalmazható legmagasabb hőmérsékletre vonatkoznak. Pamut ruhaneműnél 7 kg-os adagra vonatkoznak.

** Az EGK 92/75 irányelvnek megfelelően az energia címkén feltüntetett energiafogyasztási adatok erre a programra E  vonatkoznak 60°-on és 7 kg-os pamut ruhanemű adag mellett.

Program táblázat



Különleges programok

Zóna	Program	Program leírás	További funkciók	Névleges adag mennyiség	Energiafogyasztás*	
					Villamos energia kWh	Víz liter
szürke	Öblítés 	3 öblítés folyékony adalékszerek hozzáadásával ha szükséges Centrifugálás	  	7 kg	0.18	40
szürke	Szivattyúzás 			/	-	-
szürke	Centrifugálás 	Centrifugálás		7 kg	-	-
szürke	Kimélő centrifugálás 			7 kg	-	-
szürke	Rövid program 	Mosás 30°-on 2 öblítés Centrifugálás 700 fordulatszám/percen		3,5 kg	0,35	45
szürke	Törlés	A folyamatban lévő mosási program törlése				

* A táblázatban feltüntetett energiafogyasztási adatok csupán tájékoztató jellegűek, azok a mosandó ruha mennyiségétől, típusától, a víz alaphőmérsékletétől és a környezeti hőmérséklettől függően változhatnak. Az adatok 7 kg-os pamut ruhanemű mennyiségre vonatkoznak és 3 kg-os ruhanemű mennyiségre a rövid program esetén.

Program táblázat

Időre szárítás

Szárítási fok	Ruhanemű típus	Névleges adag mennyiség	Centrifugálási sebesség	Szárítási időtartam percben
Extra száraz  Ideális törölközőkhöz és törölgetőruhákhoz	Pamut és lenvászón (fürdőszobai fehérnemű, törölközők, stb.)	3,5 kg	1600	95-105
		1,5 kg	1600	40-50
Szekrénykész  (*) Olyan ruhákhoz alkalmas, melyeket vasalás nélkül is el lehet tenni.	Pamut és lenvászón (törölközők, pólók, fürdőszobai fehérnemű).	3,5 kg	1600	85-95
		1,5 kg	1600	35-45
	Szintetikus és keverék anyagok (kötényruhák, kötött felsőrész, alsónemű, háztartási fehérnemű).	2 kg	900	70-80
		1 kg	900	35-45
Vasalásra kész  Vasalni való ruhákhoz.	Pamut és lenvászón (lepedők, terítők, ingek, stb.).	3,5 kg	1600	65-75
		1,5 kg	1600	30-40

(*) Az EGK 92/75 szabványának megfelelően az energia címkén feltüntetett adatok a pamut SZEKRÉNYKÉSZ programra vonatkoznak.

Karbantartás

Külső felület

A mosógép külső felületét langyos vízzel és karcmentes semleges mosószerrel tisztítsa. Öblítse le tiszta vízzel, majd puha ruhával törölje szárazra.

Fontos: a burkolat tisztításához ne használjon alkoholt, oldószert vagy más hasonló terméket!

Kerek ajtó

Időszakonként ellenőrizze, hogy nincsenek-e kapcsok, gombok, fogvájók a kerek ajtó betétjében.

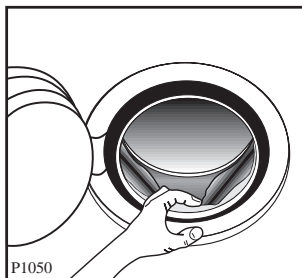

Mosószer tartó

A mosószerek és adalékanyagok hosszú távon lerakódásokat képeznek.

Folyó víz alá tartva időnként tisztítsa meg a mosószer tartót. A mosógépből való kiemeléséhez nyomja le a bal oldalon hátul található billentyűt.

A tisztítás könnyítése érdekében, az adalékcserekesz fenntartott rekesz felső részét kivehető.

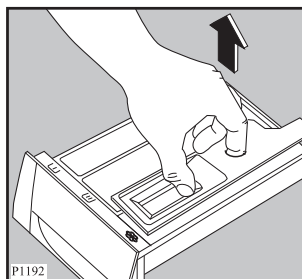
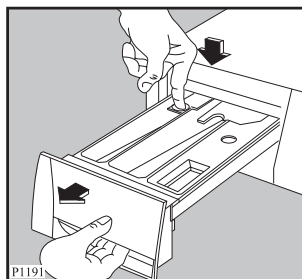

A mosószer hosszú távon lerakódásokat képezhet a mosószer tartó helyén is; ezt egy használt fogkefe segítségével tisztíthatja meg. Helyezze vissza a mosószer tartót a helyére.

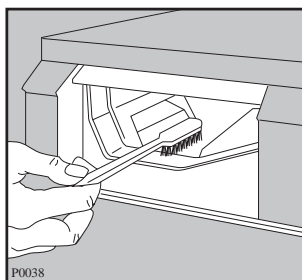

Befolyócső-szűrő

Ha azt veszi észre, hogy a gépnek több időre van szüksége ahhoz, hogy megteljen vízzel, akkor ellenőriznie kell, hogy a befolyócső szűrője nem tömődött-e el.

Zárja el a vízcsapot.

Csavarja le a csövet a csapról.

Tisztítsa meg a szűrőt egy erősszálú kefével.

Csavarja vissza a csövet a csapra.

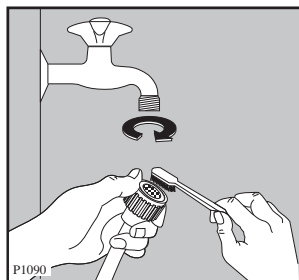

Kivezető szivattyú

A szivattyút ellenőrizni kell, főleg ha:

- a gép nem vezeti ki a vizet és/vagy nem centrifugál,
- ha a gépből furcsa zaj hallható vízkiürítés közben, mely olyan tárgyak jelenlétének tudható be, mint gombok, biztosítótűk, csatok, amelyek a kivezető szivattyút elzárják.

A következőképpen járjon el:

- húzza ki a villásdugót a dugaszoló aljzatból
- ha a műveletet a program közben végzi, várja meg amíg a víz kihűl
- nyissa ki az ajtócskát

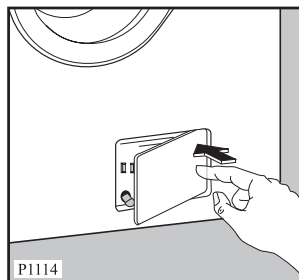

- helyezzen egy edényt a szivattyút alá, amelybe a gépből távozó víz folyhat

- akassza ki a vízkivezető csövet és vegye le róla a dugót. Amikor már nem folyik belőle víz, csavarja ki és vegye ki a szivattyút. Tartson kéznél egy ruhát, amivel felitathatja a vizet amely a szivattyút kicsavarásánál távozhat a gépből.

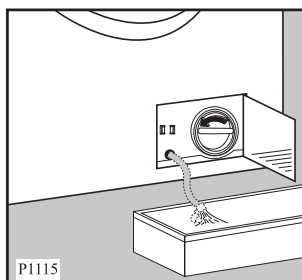

- távolítsa el esetleges tárgyakat a szivattyúból úgy, hogy a kezével megforgatja

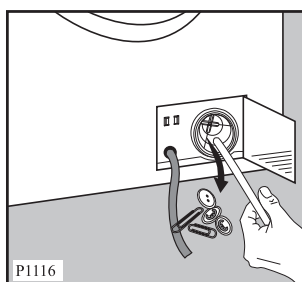

- tegye vissza a dugót a csőre és helyezze vissza ez utóbbit a helyére

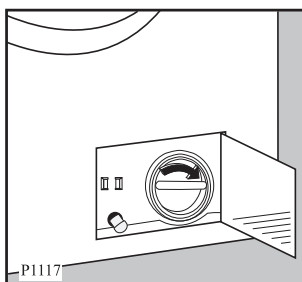

- csavarja vissza a szivattyút
- zárja vissza az ajtócskát.

A víz kiürítése szükség esetén

Ha a gép nem üríti ki a vizet, a következőket kell tennie:

- húzza ki a dugót a konnektorból;
- zárja el a vízcsapot;
- ha szükséges, várja meg, míg a mosóvíz kihűl;
- nyissa ki a szivattyú ajtócskáját
- tegyen egy edényt a padlózatra és helyezze bele a kivezető cső végét, amely a szivattyú mellett található, és vezesse ki több lépésben a gépből a vizet
- tisztítsa meg a szivattyút az előzőekben leírtak alapján
- helyezze vissza a dugót a kivezető csőre és helyezze vissza ez utóbbit a helyére, csavarja vissza a szivattyút és zárja vissza az ajtócskát.

Fagy elleni óvintézkedések

Ha a gépet olyan helyen állították fel, ahol a hőmérséklet 0°C alá süllyedhet, a következők szerint járjon el:

- Húzza ki a villásdugót a dugaszoló aljzatból.
- Zárja el a vízcsapot és csavarja le a befolyócsövet a csapról.
- Helyezze a szivattyú kivezető csövének végét és a befolyócső végét a padlózatra elhelyezett edénybe és vezesse ki a vizet.
- Csavarja vissza a víz befolyócsövet és helyezze vissza a helyére a kivezető csövet, ügyelve arra, hogy a végét az erre a célra szolgáló dugóval zárja.

Ezen műveletek elvégzésével a mosógépben maradt víz kifolyik, s ezzel elkerüli a jégképződést, melynek következtében a gép egyes belső részei megsérülhetnek.

Amikor ismét üzembe helyezi a gépet, győződjön meg arról, hogy a környezeti hőmérséklet meghaladja a 0°C -ot.

Működési rendellenességek

Saját maga által is megoldható problémák.

Előfordulhat, hogy a gép működése alatt a kijelzőn a következő riasztási kódszámok tűnnek fel:

- **E10:** vízellátási probléma
- **E20:** vízkiürítési probléma
- **E40:** kerek ajtó nyitva

Amikor a problémát kiküszöbölte, nyomja be az INDÍTÁS/SZÜNET  gombot a program újra indításához. Ha valamennyi ellenőrzés után továbbra is fennáll a probléma lépjen kapcsolatba a helyi Szervíz Központtal.

Meghibásodás	Lehetséges okok
<ul style="list-style-type: none"> • A gép nem működik: 	<ul style="list-style-type: none"> • Ellenőrizze, hogy a kerek ablak jól be lett-e csukva. (E40) • Ellenőrizze, hogy a gép áram alatt van-e. • Ellenőrizze, hogy az olvadóbiztosíték ép-e. • Ellenőrizze, hogy a programválasztó helyesen lett-e beállítva és a INDÍTÁS/SZÜNET gomb be lett-e nyomva. • A KÉSLELTETETT INDÍTÁS opciót állították be.
<ul style="list-style-type: none"> • A gép nem szív be vizet: 	<ul style="list-style-type: none"> • Ellenőrizze, hogy a vízcsap nyitva van-e (E10) • Ellenőrizze, hogy a befolyócső nem akadt-e be valahová vagy nem tört-e meg. (E10) • Ellenőrizze, hogy a befolyócső szűrő nem dugult-e el. (E10) • Ellenőrizze, hogy a kerek ablak be legyen csukva. (E40)
<ul style="list-style-type: none"> • A gép beszívja, de azonnal ki is üríti a vizet: 	<ul style="list-style-type: none"> • A kifolyócső vége túl alacsonyan van a mosógéphez képest. Olvassa el a víz leeresztésére vonatkozó fejezetet.
<ul style="list-style-type: none"> • A gép nem üríti ki a vizet és/vagy nem centrifugál: 	<ul style="list-style-type: none"> • Ellenőrizze, hogy a kifolyócső nem akadt-e be valahová, vagy nem tört-e meg. (E20) • A VÍZ A DOBBAN marad opciót  állították be. • A kivezető szivattyú vagy cső eltömődött (E20).
<ul style="list-style-type: none"> • Víz van a padlózatán: 	<ul style="list-style-type: none"> • Túlságosan sok vagy nem megfelelő mosószert használt (túl nagy hab képződik). • Ellenőrizze, hogy nincs-e szivárgás a befolyócső valamelyik szorítógyűrűjénél. A víz folyása a csőben nehezen megfigyelhető; ellenőrizze, nem nedves-e. • Ellenőrizze, hogy a kifolyócső ép-e. • A kivezető szivattyút a tisztítás után nem helyezték jól vissza. • A kivezető csövet nem dugasztották be a szivattyú tisztítása után.
<ul style="list-style-type: none"> • A mosás eredménye nem kielégítő: 	<ul style="list-style-type: none"> • Kevés illetve nem megfelelő mosószert használt. • A foltokat nem kezelte előzetesen. • Nem jól választotta ki a mosásprogramnak megfelelő hőfokot. • Túl nagy mennyiségű ruhaneműt helyezett a gépbe.

Meghibásodás	Lehetséges okok
<ul style="list-style-type: none"> • A gép vibrál vagy zajos: 	<ul style="list-style-type: none"> • Ellenőrizze, hogy el lett-e távolítva valamennyi, a szállítás biztonságát szolgáló tartozék. • Ellenőrizze, hogy a tartólábak megfelelően támaszkodjanak a padlózatra. • Ellenőrizze, hogy a ruhanemű egyenletesen legyen elhelyezve a dobben. • Lehetséges, hogy túlságosan kevés a ruhanemű a dobben.
<ul style="list-style-type: none"> • A kerek ablak nem nyílik ki: 	<ul style="list-style-type: none"> • A program még folyamatban van és a dob forog. • A gépben a víz szintje túlhaladja a kerek ajtó alsó részét. • A gép vízmelegítési vagy szárítási fázisban van.
<ul style="list-style-type: none"> • A dobben nem látható víz: 	<ul style="list-style-type: none"> • A gép a legújabb technológia terméke, mely nagyon gazdaságos módon, csökkentett vízmennyiséggel működik. A mosás minősége így is kiváló lesz.
<ul style="list-style-type: none"> • A centrifugálás késve kezdődik vagy egyáltalán nem kerül elvégzésre: 	<ul style="list-style-type: none"> • A "kiegyensúlyozatlanság érzékelő" lépett közbe, amely megakadályozza a centrifugálás alatti túlzott vibrálást és stabilitást biztosít a gépnek. Ha a centrifugálás kezdetén a ruhanemű a dobben egyenlőtlenül oszlik szét, a gép ezt érzékeli és igyekszik a ruhaneműt egyenletesen újra szétteríteni úgy, hogy a dobot néhányszor megforgatja. Csak amikor a ruhanemű egyenletesen oszlik el, akkor kezdődik a centrifugálás. Lehet, hogy csak alacsony sebességen, amíg az eloszlás megfelelő lesz. Ha kb. 15 perc elteltével a ruhanemű még mindig egy csomóban van, a gép nem centrifugál. Tehát ha a ciklus végén a ruhanemű vizes marad, ajánlatos a dob belsejében azt kézzel megfelelően szétteríteni és újra bekapcsolni a centrifugálási programot.
<ul style="list-style-type: none"> • A gép nem szárít vagy a szárítás nem kielégítő. 	<ul style="list-style-type: none"> • A vízcsap nincs kinyitva (E10). • Nem került beállításra a szárítási időtartam vagy fokozat. • Nem a megfelelő szárítási időt állította be. • A ruhanemű mennyisége nagyobb a megengedettnél.

Ha nem sikerül kijavítani vagy meghatározni a hibát, forduljon szakszervízhez. Ezt megelőzően jegyezze fel a gép típusát, a termékszámát/Prod./ No./ és a vásárlás időpontját, mert ezeket kérni fogják Öntől.

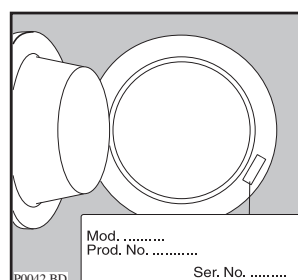

Уважаемая покупательница, уважаемый покупатель,

Перед установкой и началом использования машины изучите внимательно наши рекомендации. Их соблюдение обеспечивает надежную работу машины. Все пользователи машины должны знать правила ее эксплуатации. Сохраните эту инструкцию на случай, если машину придется перевозить на новое место или продать. Тот, кто после Вас будет ею пользоваться, должен иметь возможность ознакомиться с машиной и ее функциями, а также с указаниями по ее безопасной эксплуатации.

Повреждения, полученные при транспортировке

Удаляя упаковку, следует убедиться, что машина не получила повреждений при транспортировке.

ВНИМАНИЕ! Если машина повреждена, то об этом следует незамедлительно сообщить продавцу.

Некоторые параграфы данного руководства помечены символами, имеющими следующее значение:



Здесь Вы найдёте важные сведения по эксплуатации Вашей стиральной машины. Несоблюдение данных требований может привести к нанесению ущерба людям и имуществу.



Обозначает информацию для правильной эксплуатации машины и для достижения лучших результатов.



Обозначает важную информацию по охране природы.

Наш вклад в защиту окружающей среды: мы используем только бумагу из вторсырья.

Содержание

Указания по безопасной эксплуатации машины	82	Замечания по сушке	92
Установка и обслуживание	82	Загрузка	92
Эксплуатация стиральной машины	82	Бельё, непригодное для сушки	92
Безопасность детей	82	Обозначения для сушки на этикетках белья	92
Охрана окружающей среды	83	Продолжительность цикла сушки	92
Повторное использование упаковочных материалов	83	Дополнительная сушка	92
Утилизация машины	83	Волокна тканей	92
Рекомендации по охране окружающей среды	83	Как пользоваться машиной	93-95
Технические данные	83	Этикетки на белье с указаниями по стирке	96
Ваша новая стирально-сушильная машина	84	Таблица программ	
Описание машины	84	Программы стирки	97
Дозатор моющего средства	84	Специальные программы	98
Эксплуатация	85	Режимы сушки	99
Панель управления	85-89	Уход за машиной и чистка	100
Сведения о программах	88	Чистка корпуса машины	100
Функции	89	Чистка дозатора стирального порошка	100
Рекомендации для стирки	90-91	Чистка фильтра сливного шланга	100
Сортировка белья	90	Чистка фильтра наливного шланга	101
Температура	90	Аварийный слив воды	101
Перед загрузкой белья	90	Предотвращение замерзания	101
Максимальная загрузка	90	Если машина не работает	102-103
Вес белья	90	Установка	104
Выведение пятен	90-91	Крепления, установленные на время перевозки	104
Моющие средства и добавки	91	Расположение	104
Количество используемого моющего средства	91	Подключение машины к водопроводу	105
Градусы жёсткости воды	91	Подключение к канализации	105
		Подключение к электросети	105



Указания по безопасной эксплуатации машины

Перед установкой и началом использования машины изучите внимательно наши рекомендации. Их соблюдение обеспечивает надежную работу машины. Все пользователи машины должны знать правила ее эксплуатации. Сохраните эту инструкцию на случай, если машину придется перевозить на новое место или продать. Тот, кто после Вас будет ею пользоваться, должен иметь возможность ознакомиться с машиной и ее функциями, а также с указаниями по ее безопасной эксплуатации.

Установка и обслуживание

- Машина предназначена исключительно для использования в домашнем хозяйстве; поэтому, ее надо использовать именно так, как указано в данной инструкции. Если машину используют для иных целей, то есть риск получения травм и повреждения имущества.
- Для установки и подключения машины к электросети рекомендуем обратиться к услугам квалифицированных специалистов. Если Это сделаете Вы сами, то существует опасность плохого функционирования машины. Это может привести к травмам или к повреждению обстановки помещения, где установлена машина.
- Ремонт должен производиться уполномоченной изготовителем фирмой с использованием фирменных запчастей. Не пытайтесь самостоятельно отремонтировать машину!
- Машина не должна стоять на шлангах: наливной и сливной шланги должны лежать свободно, без перегибов, а сама машина должна стоять на ровной и прочной поверхности.

Эксплуатация стиральной машины

- Пользоваться стиральной машиной могут только взрослые. Во время стирки и сушки загрузочный люк машины может сильно нагреваться. Поэтому, во время работы машины возле нее не должны находиться дети.
- Не начинайте загрузку белья в машину, не убедившись в том, что барабан пуст.
- Не перегружайте машину бельем (см. раздел “Максимальное заполнение”).
- Стирайте только бельё, предназначенное для стирки. Следуйте инструкциям на этикетке каждой вещи.
- Бюстгалтеры с “косточками” нельзя стирать в машине, так как косточки могут повредить другое белье и повредить механизм машины.
- Такие предметы, как монеты, гвозди, заколки, булавки, иголки, могут серьезно повредить машину. Поэтому перед загрузкой белья в машину нужно проверить, пусты ли карманы стираемых изделий. Застегните все пуговицы и молнии.
- Мелкие предметы, такие как, например, чулки, пояса, ленты и пр., нужно для стирки заложить в мешочек, иначе во время стирки они могут

застрять между баком и барабаном.

При стирке белья следуйте указаниям производителя стиральных порошков и средств полоскания. Используйте только стиральные порошки с нормированным пенообразованием, то есть порошки, предназначенные для автоматической машинной стирки. Передозировка моющих средств может привести к серьезным повреждениям, как белья, так и машины.

- Не используйте Вашу машину для химчистки. Не производите отбеливание или окраску белья в стиральной машине. Те вещи, для удаления пятен с которых были использованы химические вещества, нужно аккуратно прополоскать в воде перед их загрузкой в машину.

Согласно Закону “О защите прав потребителей”, при нарушении установленных правил установки и эксплуатации ущерб, причинённый вследствие таких нарушений, не возмещается, требования по недостаткам, возникшим в результате таких нарушений, не удовлетворяются.

- Перед открытием загрузочного люка необходимо каждый раз проверять отсутствие воды в барабане. Если вода не слилась, то следуйте указаниям руководства по эксплуатации.
- По окончании стирки закройте водопроводный кран и выключите главный выключатель (отключите питание).
- Когда машина не используется, ее загрузочный люк должен быть приоткрытым. Тогда уплотнение загрузочного люка не потеряет своей эластичности.

Безопасность детей

- Зачастую дети не осознают опасности электроприборов. Во время работы машины необходимо следить за детьми и не позволять им играть с нею.
- Упаковочные материалы (такие как полиэтиленовая плёнка, пенопласт) являются опасными могут стать причиной удушья. Держите их вне досягаемости детей.
- Содержите все моющие средства в безопасном месте, вне досягаемости детей.
- Для утилизации машины необходимо отрезать кабель питания и вывести из строя замок загрузочного люка, чтобы в машине не могли закрыться дети.

Утилизация

Упаковочные материалы

Материалы, обозначенные символом  могут использоваться повторно.

>PE< = полиэтилен

>PS< = полистирол

>PP< = полипропилен

Для утилизации этих материалов необходимо укладывать их в специальные места (или контейнеры).

Утилизация машины

Для правильной утилизации машины необходимо обратиться за справкой в местный муниципалитет.

Символ  на изделии или на его упаковке указывает, что оно не подлежит утилизации в качестве бытовых отходов.

Вместо этого его следует сдать в соответствующий пункт приемки электронного и электрооборудования для последующей утилизации.

Соблюдая правила утилизации изделия, Вы поможете предотвратить причинение окружающей среде и здоровью людей потенциального ущерба, который возможен, в противном случае, вследствие неподобающего обращения с подобными отходами.

За более подробной информацией об утилизации этого изделия просьба обращаться к местным властям, в службу по вывозу и утилизации отходов или в магазин, в котором Вы приобрели изделие.

Рекомендации по охране окружающей среды

Для экономии потребления воды и электроэнергии, а также для охраны окружающей среды, рекомендуем вам придерживаться следующих рекомендаций:

- Используйте машину при полной загрузке белья (как для стирки, так и для сушки), но не превышайте рекомендуемую загрузку.
- Используйте программу предварительной стирки только для очень грязного белья.
- Добивайтесь соответствия количества моющего средства жёсткости водопроводной воды, количеству белья и степени его загрязнённости.
- Чтобы не было напрасного расхода электроэнергии, бельё перед сушкой должно быть хорошо отжато.
- Обрабатывайте пятна на белье до стирки, тогда температуру стирки можно уменьшить.

Технические данные

РАЗМЕРЫ	Высота	85 см	
	Ширина	60 см	
	Глубина	63 см	
НОМИНАЛЬНАЯ ЗАГРУЗКА СУХОГО БЕЛЬЯ	Хлопок	Стирка	Сушка
	Синтетика	7 кг	3,5 кг
	Тонкие ткани	3 кг	2 кг
	Шерсть	3 кг	-
		2 кг	-
ОТЖИМ	Максимум	1600 об/мин	
ПИТАНИЕ	Напряжение	220-230В/50 Гц	
	Потребляемая мощность	2200 Вт 10А	
НАПОР ВОДЫ	Минимум	0,05 МПа	
	Максимум	0,80 МПа	

 Машина соответствует директивам ЕЭС № 89/336/ЕЕГ и 73/23/ЕЕГ, а также ГОСТ 27570.4-87, ГОСТ 23511-79, ГОСТ Р 50033-92.

Ваша новая стирально-сушильная машина

Ваша новая стирально-сушильная машина, оборудованная системой фирмы Электролюкс Директ спрей систем, удовлетворяет всем современным требованиям наилучшей стирки белья с наименьшим расходом воды, электроэнергии и моющего средства.

Даже маленькие количества белья стираются экономично, так как количество воды регулируется автоматически согласно загрузке и типу ткани.



- **Селектор программ** позволяет вам также выбирать температуру стирки, что значительно упрощает использование машины.
- **Дисплей выполнения программы** показывает этап стирки, который выполняет машина.
- **Автоматическое охлаждение воды до 60°C** перед сливом при использовании программы 95°C. Это смягчает резкий перепад температуры ткани, что помогает избежать сминания белья.
- **Специальная программа для шерсти** с новой системой выстирает ваши шерстяные вещи с особенной осторожностью.
- **Программы сушки** позволяют вам получить сухое и мягкое бельё за короткое время.
- **Устройство предотвращения дисбаланса** обеспечит устойчивость машины во время отжима.

Описание машины

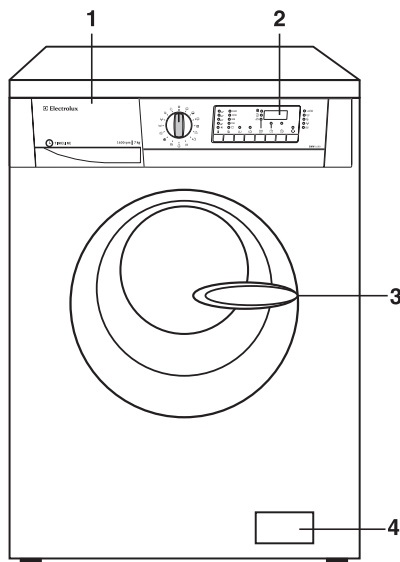
- 1 Дозатор моющего средства
- 2 Панель управления
- 3 Ручка люка
- 4 Фильтр сливного шланга
- 5 Регулируемые ножки для выравнивания машины по горизонтали



Дозатор моющего средства

-  отделение для дозировки порошка предварительной стирки
-  отделение для дозировки порошка основной стирки
-  отделение для дозировки добавок, используемых при полоскании

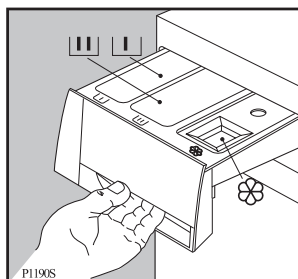

Эксплуатация

Панель управления

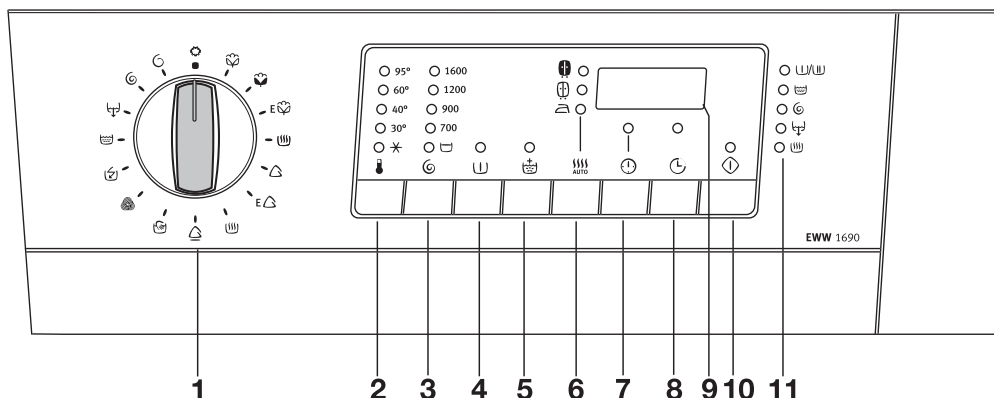



1 Селектор программ

Селектор разделён на 3 сектора:

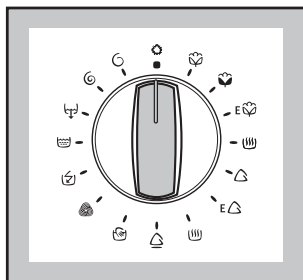
- Хлопок/лён (зелёный сектор)
- Синтетика, тонкие ткани, шерсть, ручная стирка, мини 30' (голубой сектор)
- Полоскание, слив, отжим и бережный отжим (серый сектор).



Положение **E**  означает «энергосберегающая программа» для белого и цветного белья.

Положение **E**  означает «энергосберегающая программа» для синтетики.

Положение **O** означает возможность выбора новой программы или отключение электропитания.

По окончании программы селектор следует повернуть в положение **O**, чтобы отключить электропитание машины.

 - сушка.

2 Кнопка “Установки температуры”

Посредством многократного нажатия этой кнопки Вы можете повысить или понизить температуру воды, если хотите установить температуру, отличную от той, которая предложена машиной. Максимальная температура для белого белья - 95°C, для цветного белья и синтетики - 60°C, для стирки тонких тканей, шерсти и вещей, предназначенных для ручной стирки - 40°C, а для мини 30' - 30°C. Температура “*” соответствует стирке в холодной воде.

3 Кнопка “Выбор отжима”



Нажав на эту кнопку можно снизить автоматически введённую в стиральную машину максимальную скорость отжима в зависимости от типа ткани, или же можно выбрать функцию  (отключение отжима). Загорится лампа, соответствующая выбранной позиции.

Максимальная скорость отжима зависит от типа ткани.





- Хлопок/лён: 1600 об/мин
- Синтетика, шерсть, ручная стирка: 900 об/мин
- Тонкие ткани и мини 30': 700 об/мин

Остановка с водой в баке  (анти-сминание белья)



При выборе этой опции стиральная машина не сольёт воду последнего полоскания, предотвращая сминание белья.

В конце программы люк заблокирован, сигнальная лампа кнопки ПУСК/ПАУЗА  погаснет,  будет гореть, что означает необходимость слива воды.

Для слива воды существуют 2 способа:

- Выберите программу  (Слив). Стиральная машина сольёт воду без отжима.
- Выберите программу  (Отжим) или  (Бережный отжим). Выберите кнопкой необходимую скорость отжима и нажмите кнопку ПУСК/ПАУЗА .

Стиральная машина сливает воду и отжимает в зависимости от типа ткани.

Внимание: перед выбором программы ,  или  селектор программ следует перевести в положение **O** (отмена).

Кнопки дополнительных функций

При необходимости можно выбрать дополнительные функции. Это нужно сделать после выбора основной программы и до нажатия кнопки ПУСК/ПАУЗА . При нажатии кнопки дополнительной функции загорается соответствующий индикатор. При повторном нажатии индикатор гаснет.

Если выбрана дополнительная функция, несовместимая с основной программой, соответствующий индикатор мигает в течение 2 секунд, а на дисплее появляется индикация “Err”.

4 Кнопка “Предварительная стирка”

Если бельё очень грязное, то можно выбрать программу с предварительной стиркой.

Перед основной стиркой стиральная машина выполняет предварительную стирку при максимальной температуре 30°C.

Предварительная стирка невозможна с программами для шерсти, ручной стирки и мини 30’.

Предварительная стирка завершается коротким отжимом со скоростью 650 об/мин для хлопка и синтетики. При стирке тонких тканей вода сливается без отжима.

5 Кнопка “Дополнительное полоскание”

Может использоваться со всеми программами, **кроме шерсти** и ручной стирки. Стиральная машина выполнит 2 дополнительных полоскания для любой выбранной программы. Рекомендуется для людей с чувствительной кожей или же в зонах с очень мягкой водой.

6 Кнопка “Электронная сушка”

С помощью этой кнопки можно выбрать требуемую степень сушки хлопчатобумажного и синтетического белья:

 Полная сушка (хлопок)

 Сушка для хранения в шкафу (хлопок и синтетика)

 Сушка под утюг (хлопок)

При выборе степени сушки загорается соответствующий индикатор.

Время, необходимое для высушивания белья до выбранной степени, рассчитывается машиной автоматически.

7 Кнопка выбора времени сушки

Если вы хотите задать время, а не степень сушки, нажимайте эту кнопку, пока на дисплее не появится требуемое время сушки.

Для **хлопка** можно выбрать время сушки в диапазоне от 10 до 130 минут.

Для **синтетики** можно выбрать время в диапазоне от 10 до 130 минут.



8 Кнопка “Задержка включения”

При помощи таймера можно задать задержку начала стирки на 30, 60 или 90 минут, 2 часа и так далее с точностью до часа, максимум до 23 часов.

Выбор отложенного старта

- Выберите программу и дополнительные функции.
- Введите необходимое время задержки пуска.
- Нажмите кнопку ПУСК/ПАУЗА : начинается обратный отсчёт времени в часах.

Изменение времени отложенного старта

- Нажмите кнопку ПУСК/ПАУЗА .
- Нажимайте кнопку “Задержка включения”  до тех пор, пока на дисплее не появится “0”.
- Нажмите кнопку ПУСК/ПАУЗА  ещё раз.

9 Универсальный дисплей

На универсальном дисплее показывается следующая информация:

Отмена программы - продолжительность программы - пуск с задержкой - ошибка при выборе - код неисправности.

Отмена программы

При отмене программы, селектор программ в положении **O**.

Продолжительность программы

После выбора программы на дисплее показывается продолжительность в часах и минутах (напр. 2,05).

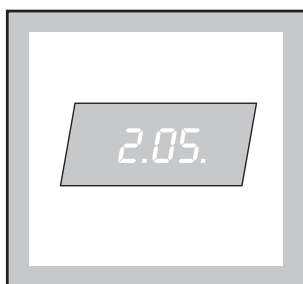

Время всегда рассчитывается для максимального количества белья для каждой программы.

После запуска программы остаточное время рассчитывается с интервалом в минуту.

Продолжительность программы зависит от многочисленных факторов, например, от количества белья, температуры стирки, пенообразования. Эти факторы определяются электронным способом, и остаточное время рассчитывается на этом основании.

По окончании программы на дисплее появляется **мигающий ноль**.

Если была выбрана "Остановка полоскания", мигающий ноль не появляется.

Время сушки

Выбранное время сушки отображается на дисплее в минутах или в часах и минутах.

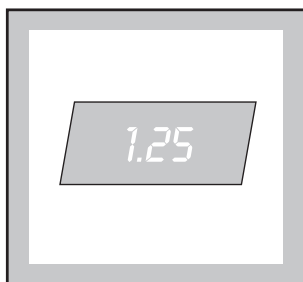

После запуска программы остаточное время рассчитывается с интервалом в минуту.

Пуск с задержкой

Время задержки запуска программы (макс. 23 часа), выбранное при помощи соответствующей кнопки, показывается на дисплее в течение 3 секунд. Затем вновь показывается продолжительность программы.

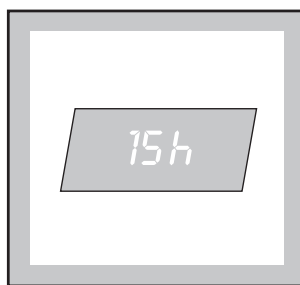

Отсчёт введённого времени осуществляется в часах.

Ошибка при выборе

Если выбирается несовместимая функция с выбранной программой стирки, на дисплее появляется "Err".

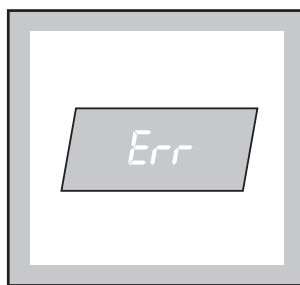

Код неисправности

Неисправности обозначаются специальным кодом на дисплее. Код является важным вспомогательным средством для пользователей и службы техпомощи, например, "E20" (см. раздел "Если машина не работает").

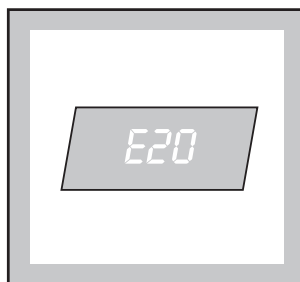

10 Кнопка “ПУСК/ПАУЗА”

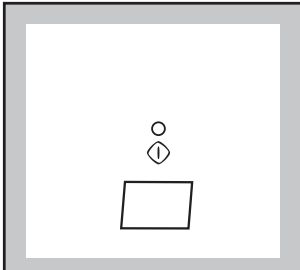

Эта кнопка имеет 2 функции:

- **ПУСК:** после выбора необходимой программы и дополнительных функций нажмите эту кнопку для запуска стиральной машины. Лампа над кнопкой перестанет мигать и будет гореть непрерывно.

Если Вы выбрали задержку запуска, начнётся отсчёт времени, который будет показан на дисплее.

- **ПАУЗА:** при повторном нажатии кнопки прекращается выполнение программы. Лампа над кнопкой начнёт мигать. Для возобновления работы стиральной машины вновь нажмите эту кнопку.

11 Дисплей выполнения программы

При выборе программы загорятся лампы, соответствующие входящим в эту программу операциям.

После начала работы программы горит сигнальная лампа текущего этапа программы. Когда программа заканчивается, загорается сигнальная лампа окончания программы .

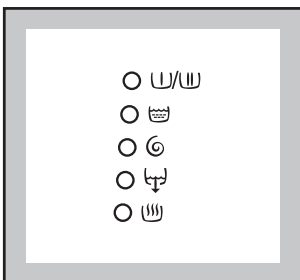

Сведения о программах

Ручная стирка

Выбирая эту программу, вы выбираете очень бережную стирку, пригодную для тех вещей, на этикетках которых указывается, что они могут стираться только вручную .

Шерсть

При помощи данной программы можно не только выстирать шерстяное бельё с пометкой “чистая шерсть, пригодная для машинной стирки”, но и изделия из шерсти, которые, как правило, следует стирать вручную, а также все остальные ткани с пометкой “стирать вручную”.

Полоскания



Это отдельная программа, позволяющая полоскать и отжимать выстиранное вручную бельё.

Стиральная машина выполняет 3 полоскания и окончательный отжим на максимальной скорости. Скорость отжима можно уменьшить при помощи кнопки .

Окончательный отжим предусмотрен только в программах стирки белого и цветного белья и в программе отжима.

Слив

Слив воды выполняется после последнего полоскания в программах, содержащих функцию предотвращения сминания .

Поверните селектор программ в положение , выберите программу  и нажмите кнопку ПУСК/ПАУЗА .

Отжим

Эта программа выполняет отжим выстиранного вручную белья с максимальной скоростью. Программу следует использовать для отжима хлопчатобумажных тканей. Скорость отжима в зависимости от типа белья можно поменять с помощью кнопки .

Бережный отжим

Эта программа выполняет короткий отжим белья, выстиранного вручную, с максимальной скоростью, подходящей для каждого типа белья. Короткий отжим применяется для синтетики, деликатных тканей, шерсти, также тканей, предназначенных для ручной стирки.

Мини 30'

Для этой программы стирки предусмотрены следующие функции:
снижение скорости отжима, предотвращение сминания, запуск с задержкой.
Применяется для несильно загрязненного белья.
Максимальная загрузка 3,5 кг.
Температура стирки 30°C.
Длительность программы 30 минут.
Скорость отжима 700 оборотов в минуту.

○ = Сброс/Выкл

Для отмены программы переведите селектор программ в положение ○. Теперь можно выбрать другую программу.

Функции

Сигнальные лампы

В зависимости от выбранной основной программы можно подключить дополнительные функции.

При нажатии на кнопку дополнительной функции загорается соответствующая сигнальная лампа. При повторном нажатии на кнопку сигнальная лампа гаснет.

Электронный блок проверяет совместимость функции с выбранной программой. В случае несовместимости сигнальная лампа мигает в течение 2 секунд, а на дисплее появляется надпись "Err".

Изменение программы

Программа может быть изменена до нажатия кнопки ПУСК/ПАУЗА. Если же выполнение программы уже началось, то её можно изменить лишь только при помощи отмены. Выберите новую программу и нажмите кнопку ПУСК/ПАУЗА.

Прерывание выполнения программы

Нажмите кнопку ПУСК/ПАУЗА: данные на универсальном дисплее будут мигать во время паузы.

Отмена программы

Переведите ручку селектора в положение ○ для отмены введённой программы, после чего на дисплее будут мигать три линии.

После этого можно выбрать другую программу.

Открытие люка после запуска программы

Для этого необходимо включить ПАУЗУ (нажать кнопку ПУСК/ПАУЗА).

Если же люк не открывается, то это означает, что идет фаза нагрева воды или сушки, или же уровень воды превышает нижний край люка или выполняется вращение барабана.

Люк можно открыть в течение первых 10 минут фазы сушки и в конце сушки (после фазы охлаждения).

Если загрузочный люк не открывается, но при этом его необходимо открыть, то следует отключить электропитание машины, повернув селектор программ в положение ○.

Примерно через три минуты Вы сможете открыть загрузочный люк.

Обратите внимание на то, что машина может быть наполнена горячей водой!

Рекомендации для стирки

Сортировка белья

Необходимо руководствоваться символами на этикетках белья инструкциями по стирке изготовителя.

Рассортируйте бельё следующим образом: белое бельё, цветное, синтетика, тонкие ткани, шерсть.

Температура

95° для белого хлопчатобумажного и льняного белья с обычной степенью загрязнения (например, салфетки, полотенца, скатерти, простыни...)

60° для цветного белья со средней степенью загрязнения (например, сорочки, ночные рубашки, пижамы...) из льняных, хлопчатобумажных или синтетических тканей и для малозагрязнённого хлопчатобумажного белого белья (например, нижнего белья).

(холодная стирка) -30°-40° для тонких тканей (например, занавесочные ткани), белья из смешанных волокон, включая синтетику, цветное нестойкое бельё и шерсть.

Перед загрузкой белья

Ни в коем случае не стирайте белое и цветное бельё вместе, так как во время стирки белое бельё может потерять свою белизну.

Новое цветное бельё может полинять во время первой стирки, поэтому, в первый раз его следует стирать отдельно.

Убедитесь, что в бельё не остались металлические предметы (например, заколки, шпильки, булавки).

Застегните наволочки, закройте застёжки-молнии, застегните крючки кнопки. Завяжите все ремешки или длинные ленты. Перед стиркой выведите стойкие пятна. Очистите сильно загрязнённые участки белья специальным моющим средством или чистящей пастой.

Обращайтесь с занавесочными тканями с особенной осторожностью. Снимите крючки или завяжите их в мешок или сетку.

Максимальная загрузка

Рекомендуемая загрузка указывается в таблице программ.

Общие правила:

Флопк, лён: барабан полон, но не утрамбован;

Синтетика: не более половины барабана;

Тонкие ткани, шерсть: не более трети барабана.

Стирка максимального количества белья позволяет наиболее эффективно использовать воду и электроэнергию.

Для очень грязного белья необходимо уменьшить количество загружаемого белья.

Вес белья

Ниже приводится приблизительный вес некоторых вещей:

халат махровый 1200 г.

салфетка 100 г.

пододеяльник 700 г.

простыня 500 г.

наволочка 200 г.

скатерть 250 г.

махровое полотенце 200 г.

кухонное полотенце 100 г.

ночная рубашка 200 г.

женские трусы 100 г.

толстая мужская рубашка 600 г.

мужская рубашка 200 г.

мужская пижама 500 г.

сорочка 100 г.

мужские трусы 100 г.

Выведение пятен

Некоторые пятна могут не отстираться лишь только водой и моющим средством.

Следовательно, перед стиркой их необходимо обработать.

Пятна крови: свежие пятна необходимо обработать холодной водой. Сухие пятна крови необходимо замочить на ночь со специальным моющим средством и потереть в мыльном растворе.

Масляные краски: смочите пятновыводителем на бензиновой основе, разложив ткань на мягкой подстилке, и промокните пятно. Повторите операцию несколько раз.

Сухие жирные пятна: смочите скипидаром, кончиками пальцев прижмите к пятну хлопчатобумажную ткань, предварительно расстелив пятно на мягкую подстилку.

Ржавчина: горячий раствор оксалиновой соли или холодное средство для выведения пятен ржавчины.

Будьте осторожными со старыми пятнами ржавчины, так как структура целлюлозы может быть повреждена и ткань может порваться. Пятна плесени: обработайте отбеливателем, тщательно прополощите (только для белого и цветного белья, устойчивого к хлору).

Травяные пятна: слегка обработайте мылом, а затем раствором отбеливателем (только для белого белья, устойчивого к хлору).

Шариковые ручки и клей: смочите ацетоном (*), промокните пятна, расстелив ткань на мягкую подстилку.

Губная помада: смочите ацетоном, как указано выше, затем обработайте пятна спиртом. Следы на белых тканях обработайте отбеливателем.

Красное вино: замочите с моющим средством, прополощите и обработайте уксусной или лимонной кислотой, после чего прополощите. Следы обработайте отбеливателем.

Чернила: в зависимости от состава чернил, смочите пятно сначала ацетоном (*), затем уксусной кислотой.

Следы на белых тканях обработайте отбеливателем и тщательно прополощите.

Пятна гудрона: сначала обработайте пятновыводителем, спиртом или бензином, после чего специальной моющей пастой.

(* не пользуйтесь ацетоном для обработки искусственного шелка.

Моющие средства и добавки

Хорошие результаты стирки зависят от выбора моющего средства и от его правильной дозировки.

В то же время, в целях защиты окружающей среды избегайте передозировки моющих средств, поскольку несмотря на биоразлагаемость, моющие средства содержат в себе элементы, способные нарушить хрупкое экологическое равновесие в природе.

Выбор моющего средства зависит от типа ткани (тонкие ткани, шерсть, хлопок и т.д.), цвета, температуры стирки, степени загрязнения.

В этой стиральной машине можно использовать все типы моющих средств, пригодных для стирки в стиральных машинах-автоматах, имеющиеся в продаже:

- порошкообразные моющие средства для всех типов тканей,
- порошкообразные моющие средства для тонких тканей (макс. температура 60°) и шерсти.
- жидкие моющие средства, предназначенные для низкотемпературных программ стирки (макс. температура 60°) для всех типов ткани, или специальные моющие средства для шерсти.

Моющее средство и добавки должны загружаться до начала программы стирки в специальные отсеки дозатора.

При использовании концентрированных порошкообразных или жидких моющих средств необходимо выбирать программу без предварительной стирки.

Стиральная машина оборудована системой циркуляции, которая обеспечивает наилучшее использование концентрированных моющих средств.

Жидкое моющее средство следует заливать **непосредственно** перед началом программы в отсек дозатора моющего средства.

Жидкие добавки для смягчения или крахмаливания белья должны заливаться в отсек, обозначенный символом до начала программы стирки.

Дозировку добавок и отбеливателя следует искать в рекомендациях изготовителя.

Не превышайте отметку "MAX" дозатора.

Количество используемого моющего средства

Тип и количество моющего средства зависят от типа ткани, загружаемого количества, степени загрязнения белья и от степени жёсткости используемой воды.

Жёсткость воды измеряется в так называемых "градусах". Информация о жесткости воды может быть получена в специальных службах или в местном муниципалитете. Следуйте инструкциям изготовителя моющего средства по дозировке.

Используйте меньшее количество моющего средства, если:

- Вы стираете небольшое количество белья
- белье не очень грязное
- во время стирки образуется много пены.

Градусы жёсткости воды

Уровень жёсткости	Характеристика	Градусы	
		немецкие °dH	французские °Т.Н.
1	мягкая	0- 7	0-15
2	средняя	8-14	16-25
3	жёсткая	15-21	26-37
4	очень жёсткая	выше 21	выше 37

Замечания по сушке

Во время сушки машина использует принцип конденсации.

Поэтому, **даже во время сушки, водопроводный кран должен быть открыт, а вода должна сливаться через сливной шланг в емкость или в канализационную трубу.**

Загрузка

Тип белья	макс. загрузка (сухой вес)
Лён и хлопок	3,5 кг
Синтетика	2 кг

Внимание:

Количество выстиранного белья, превышающее данные значения, для сушки необходимо разделить на части, в противном случае результаты будут неудовлетворительными.





Бельё, непригодное для сушки

- Особенно тонкие ткани, такие как синтетические занавески, шерсть и шёлк, бельё с металлическими деталями, нейлоновые чулки, объёмные предметы, такие как тёплые куртки, покрывала, накидки, спальные мешки, пуховые одеяла, не следует сушить в машине.
- Бельё на поролоне или на материалах, сходных с поролоном, не следует сушить в машине, так как они огнеопасны.
- Также и ткани с остатками лосьонов для укладки волос, лака для волос, растворителя лака для ногтей не следует сушить в машине, чтобы избежать образования опасных испарений.

Обозначения для сушки на этикетках белья

Чтобы определить возможность сушки вещи в машине, необходимо всегда проверять её этикетку.

К сушке относятся следующие символы:

-  Как праило, разрешается машинная сушка
-  Обычная сушка (нормальная температура)
-  Бережная сушка (пониженная температура)
-  Запрещается машинная сушка

Продолжительность цикла сушки

Продолжительность сушки может изменяться в зависимости от:

- конечной скорости отжима;
- необходимой степени сушки (для хранения в шкафу или для глажения);
- типа белья;
- количества белья.

Обычное время сушки указывается в инструкции.

При более близком ознакомлении с прибором вы определите время сушки, которое больше всего подходит для ваших нужд, в зависимости от типа ткани. Рекомендуется также записывать это время.

Дополнительная сушка

Если бельё ещё слишком влажное в конце программы, то можно включить дополнительный короткий цикл сушки.

Внимание! Для избежания образования складок или усадки ткани, избегайте чрезмерной сушки.

Волокна тканей

После сушки ворсистых тканей, таких как новые полотенца, рекомендуется выполнить короткое полоскание, чтобы полностью смыть любые остатки волокон в баке, и чтобы они не прилипали к белью, которое будет сушиться в следующий раз.

После каждой сушки необходимо проверять и чистить фильтр.

Как пользоваться машиной

Перед началом эксплуатации машины включите программу стирки без белья при температуре 95°C, чтобы прочистить барабан и все внутренние элементы машины. При этом в отделение дозатора “Основная стирка” следует насыпать 100 г стирального порошка. Теперь можно выполнить первую стирку.

1. Загрузка машины

Откройте загрузочный люк.

Положите бельё в машину, вещь за вещь, как можно более раномерно.

Не мните и не комкайте его.

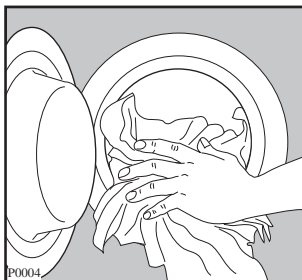

2. Дозирование стирального порошка

Выдвиньте дозатор стирального порошка.

Отмерьте нужное количество стирального порошка, учитывая вес стираемого белья.

Засыпьте порошок в отсек для основной стирки.

Если есть необходимость в предварительной стирке, то часть порошка засыпьте в отделение с обозначением .

3. Добавки для полоскания

Добавки для полоскания следует налить в отделение с обозначением . Не превышайте дозировку. Задвиньте дозатор на место.

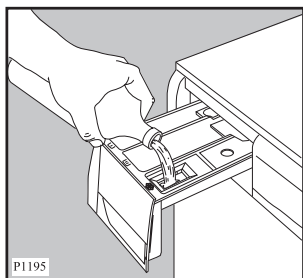
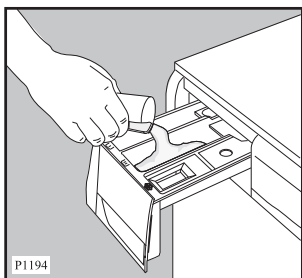

4. Включение машины

Поверните селектор программ так, чтобы он указывал на нужную Вам программу, при этом включается электропитание машины.

Чтобы выключить стиральную машину, поверните селектор программ в положение .

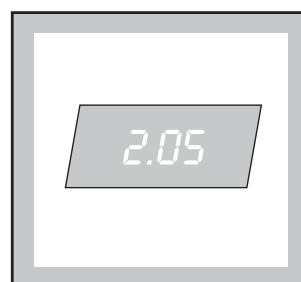
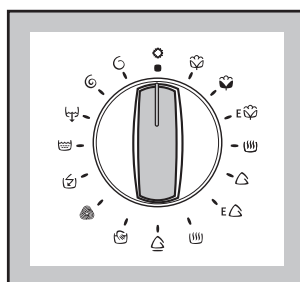

5. Выбор необходимой программы

Переведите селектор в необходимое положение. Загорятся сигнальные лампы, соответствующие входящим в эту программу операциям.

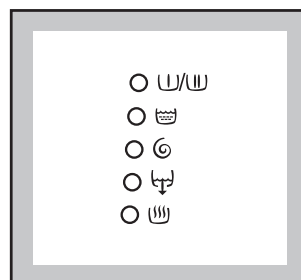
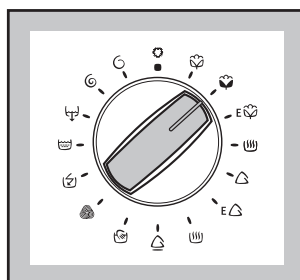

На дисплее появляется длительность выбранной программы.

6. Выбор температуры

При помощи кнопки выбора температуры можно задать температуру, отличную от той, которую предлагает машина. Загорится соответствующая сигнальная лампа.

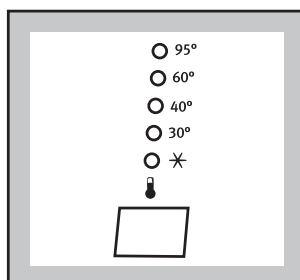

7. Выбор скорости отжима или функции ☐

Нажмите кнопку ⌚ для выбора необходимой скорости отжима, или же функции ☐, после чего загорится соответствующая лампа.

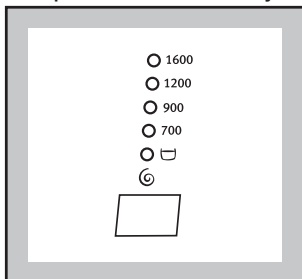

Если вы выберете функцию ☐, машина завершит программу и вода при этом не будет слита.

8. Выбор необходимой функции

Нажмите одну или несколько необходимых вам функций, после чего загорятся соответствующие им лампы.

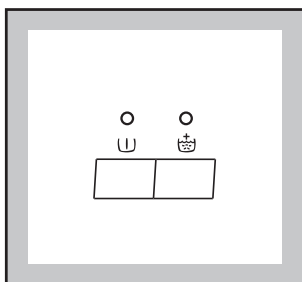

9. Выбор отложенного старта ⌚

Для того, чтобы отложить запуск программы стирки, нажмите кнопку «Задержка включения» ⌚.

Выбранное время задержки будет высвечиваться на дисплее в течение 3 секунд, затем дисплей переключится на индикацию продолжительности выбранной программы.

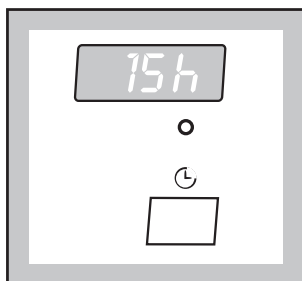

Если вы хотите загрузить в машину еще белья, сперва поставьте ее на ПАУЗУ, нажав на соответствующую кнопку. Откройте загрузочный люк, добавьте белье, закройте люк и затем нажмите на кнопку ПУСК/ПАУЗА ⬇ снова.

10. Запуск программы

Нажмите кнопку ПУСК/ПАУЗА ⬇. Сигнальная лампочка рядом с кнопкой перестанет мигать. На дисплее будет отражаться текущий этап программы. Если Вы установили задержку пуска программы, то машина начнет отсчет времени до пуска.

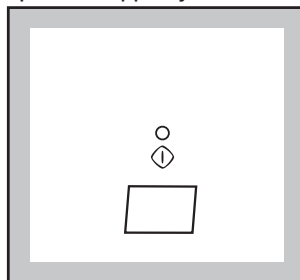

11. Окончание программы

Машина выключается автоматически.

Если была выбрана функция ☐, люк будет заблокирован, ☐ будет гореть, лампа кнопки ПУСК/ПАУЗА ⬇ потухнет, обозначая, что перед открытием люка следует слить воду.

В конце программы на дисплее появляется мигающий ноль.

Переведите селектор программ в положение ●, чтобы выключить машину.

Проверните барабан вручную, чтобы убедиться, что он пуст, так как забытые предметы могут испортиться (например, сесть) или же полинять при стирке следующей порции белья.

После завершения работы закройте водопроводный кран.

Оставьте люк приоткрытым для вентиляции, чтобы в машине не образовывался конденсат и неприятный запах.

Только сушка

Внимание! Не превышайте максимальную загрузку белья:

- 3,5 кг для хлопка и льна
- 2 кг для синтетики.

Кран подачи воды должен быть открыт и вода должна сливаться через сливной шланг в ёмкость или в канализационную трубу.

1. Положите бельё в машину.
2. Выберите программу сушки (☰) (для хлопка или для синтетики).
3. Нажимайте кнопку выбора времени сушки (⌚) до тех пор, пока на дисплее не появится необходимое время сушки (для выбора сушки по времени).
Если вы хотите выполнить электронную сушку, нажимайте кнопку  до тех пор, пока не загорится лампа, соответствующая нужной степени сушки.
4. Для запуска программы нажмите кнопку ПУСК/ ПАУЗА (▶).
5. В конце программы переведите селектор программ в положение "O", чтобы выключить машину.
6. Выньте бельё.

Автоматическая стирка и сушка (программа нон-стоп)

Внимание! Для программы нон-стоп также очень важно не превышать максимальную загрузку в размере 3,5 кг для хлопка и 2 кг для синтетики.

Если вы используете дозирующее устройство в вашей стирально-сушильной машине, пожалуйста, не забудьте его вынуть до начала этапа сушки.

1. Положите бельё в машину.
2. Произведите дозировку моющего средства и добавок.
3. Выберите программу стирки.
4. При необходимости выберите дополнительные функции при помощи соответствующих кнопок. Желательно не уменьшать предлагаемую прибором скорость отжима, поскольку иначе время сушки может сильно возрасти и привести в напрасному расходу электроэнергии.
В любом случае уменьшить скорость отжима можно только после выбора сушки. Самые низкие возможные значения скорости при отжиме следующие:
 - 900 об/мин для хлопка и синтетики для электронной сушки
 - 900 об/мин для хлопка и 700 об/мин для синтетики для сушки по времени.
6. Выберите необходимое время сушки или степень сушки.
7. Запустите программу, нажав кнопку ПУСК/ ПАУЗА.
8. В конце программы переведите селектор программ в положение O, чтобы выключить машину.
8. Выньте бельё.

Этикетки на белье с указаниями по стирке

Очень часто на белье есть этикетки с указаниями по стирке.





































































<p>НОРМАЛЬНАЯ СТИРКА  СТИРКА  БЕРЕЖНАЯ СТИРКА</p>	<p> Стирка при 95°</p>	<p> Стирка при 60°</p>	<p> Стирка при 40°</p>	<p> Стирка при 30°</p>	<p> Ручная стирка</p>	<p> Не стирать в воде</p>
<p> ОТБЕЛИВАНИЕ</p>	<p> Можно отбеливать в холодной воде</p>			<p> Не отбеливать</p>		
<p> ГЛАЖЕНИЕ</p>	<p> Гладить при 200° макс.</p>	<p> Гладить при 150° макс.</p>	<p> Гладить при 110° макс.</p>	<p> Не гладить</p>		
<p> ХИМЧИСТКА</p>	<p> Химчистка любым растворителем</p>	<p> Химчистка бензином, чистым спиртом, перхлоратом, R111 - R113</p>	<p> Химчистка бензином, чистым спиртом, R113</p>	<p> Не подлежит химчистке</p>		
<p> СУШКА</p>	<p> Сушка в разостланном виде</p>	<p> Сушка без отжима</p>	<p> Сушка на плечиках</p>	<p> Нормальная температура  Низкая температура Можно сушить в машине</p>	<p> Не сушить в машине</p>	

Таблица программ

Программы стирки

Сектор	Программа/температура	Ткань	Описание программы	Возможные дополнительные функции	Макс. загрузка	Данные расхода*	
						Электр. кВтч	Вода л
Зелёный	*-95°	Белое  хлопчатобумажное бельё	Стирка в *-95°C 3 полоскания Обычный отжим	   	7 кг	2,25	60
Зелёный	*-60°	Цветное  бельё	Стирка в *-60°C 3 полоскания Обычный отжим	   	7 кг	1,35	57
Зелёный	E  **	Стойкое цветное бельё экономичная стирка	Стирка в 40°-60°C 3 полоскания Обычный отжим	   	7 кг	1,13	57
Светло-голубой	*-60°	Синтетика 	Стирка в *-60°C 3 полоскания Короткий отжим	   	3 кг	1,05	55
Светло-голубой	E 	Синтетика  экономичная стирка	Стирка в 40°C 3 полоскания Короткий отжим	   	3 кг	0,7	55
Светло-голубой	*-40°	Тонкие ткани 	Стирка в *-40°C 3 полоскания Короткий отжим	   	3 кг	0,6	57
Светло-голубой	*-40°	Ручная стирка 	Стирка в *-40°C 3 полоскания Короткий отжим	 	3 кг	0,4	55
Светло-голубой	*-40°	Шерсть 	Стирка в *-40°C 3 полоскания Короткий отжим	 	3 кг	0,4	55
Светло-голубой	30°	Мини программа 	Стирка в 30°C 3 полоскания Короткий отжим		3,5 кг	0,35	45

* Данные значения расхода являются приблизительными и зависят от количества и типа белья, воды и температуры окружающей среды. Эти данные относятся к самой тёплой воде, разрешённой для каждой программы.







** Программа E  для цветного хлопчатобумажного белья 60°C - это стандартная программа, параметры которой приводятся на этикетке, в соответствии с нормой 92/75/ЕЭС.

Программа электроэнергии

Если бельё не очень грязное, можно использовать программу E (экономичной стирки), экономия, таким образом, электроэнергию. Уменьшение температуры компенсируется продолжительностью стирки.

Таблица программ



Программы стирки для тонких тканей , ручной стирки , шерсти , шёлка  и мини 30' 

Сектор	Программа	Описание программы	Возможные дополнительные функции	Макс. загрузка	Данные расхода*	
					Электр. кВтч	Вода л
Серый	Полоскания 	3 полоскания с добавкой отжим	  	7 кг	0.18	40
Серый	Слив 			/	-	-
Серый	Отжим 	Отжим		7 кг	-	-
Серый	Бережный отжим 			7 кг	-	-
Серый	Мини-программа 	Стирка при 30°C 2 полоскания Отжим при 700 об/мин		3,5 кг	0,35	45
Серый	Отмена/ Выключение	Отмена/ Отключение машины				

* Данные значения расхода являются приблизительными и зависят от количества и типа белья, температуры окружающей среды, исходной температуры воды.

Таблица программ

Специальные программы

Степень сушки	Тип белья	Макс. загрузка кг	Отжим об/мин	Время сушки мин
Очень сухое бельё 	Хлопок и лён (махровые халаты, банные полотенца и др.)	3,5	1600	95-105
		1,5	1600	40-50
Сухое бельё, которое можно положить в шкаф 	Хлопок и лён (полотенца, футболки, халаты)	3,5	1600	85-95
		1,5	1600	35-45
	Синтетика и смешанные ткани (джерси, блузки, нижнее бельё, кухонные полотенца)	2	900	70-80
		1	900	35-45
Бельё, готовое к глажению 	Хлопок и лён (постельное бельё, скатерти, рубашки и др.)	3,5	1600	65-75
		1,5	1600	30-40

* Программа сушки хлопчатобумажного белья до этой степени сухости является контрольной программой для определения класса энергопотребления прибора в соответствии с директивой ЕЭС 92/75.

Уход за машиной и чистка

1. Чистка корпуса машины

Корпус машины следует мыть раствором, предназначенным для **ручного мытья посуды**. После мытья корпуса этим неагрессивным раствором промойте корпус еще раз чистой водой и вытрите.

Важно: Не используйте никаких моющих средств, содержащих спирт.

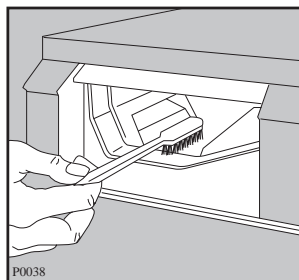

2. Уплотнение люка

Периодически проверяйте, чтобы в уплотнении люка не находились посторонние предметы, такие как скрепки, пуговицы, зубочистки.

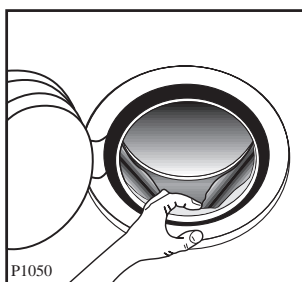

3. Чистка дозатора стирального порошка

Через некоторое время, стиральные порошки и добавки образуют на стенках дозатора отложения. Поэтому, время от времени дозатор следует мыть проточной водой. Дозатор вынимается из машины при нажатии на верхнюю защелку, расположенную слева.

Для облегчения чистки дозатора снимите его верхнюю часть, как это показано на рисунке.

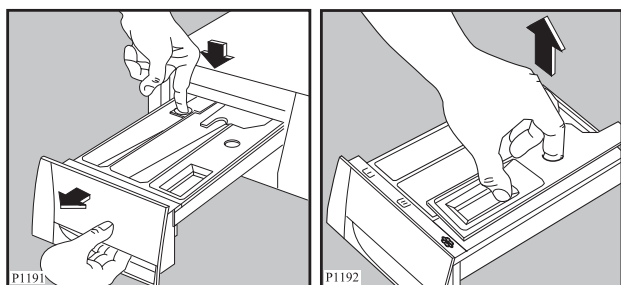

Стиральный порошок скапливается и в углублении дозатора. Для чистки углубления можно использовать старую зубную щетку. После чистки установите дозатор на место, и включите программу стирки без загрузки белья.

4. Чистка сливного фильтра

Фильтр сливного шланга необходимо периодически осматривать, в особенности если:

- машина не сливает воду и/или не отжимает белье;
- во время слива машина издает необычный шум, вызванный такими предметами, как пуговицы, булавки, шпильки, которые блокируют сливной насос.

Выполните следующее:

- выньте вилку из розетки;
- если эта операция выполняется во время выполнения программы, подождите, чтобы вода остыла;
- откройте дверцу фильтра;

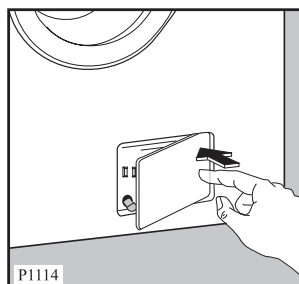

- поставьте на пол емкость для сбора вытекающей из машины воды;
- выньте шланг экстренного слива из своего гнезда, опустите его в емкость и снимите пробку. Когда вода перестанет вытекать, отвинтите и снимите фильтр. Держите под рукой тряпочку, чтобы вытереть воду, которая может вытечь при отвинчивании фильтра.

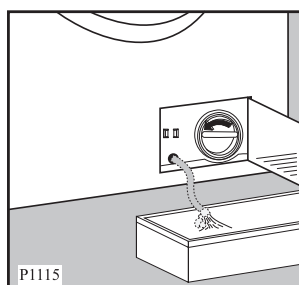

- Выньте посторонние предметы из фильтра, поворачивая его, как показано на рисунке;

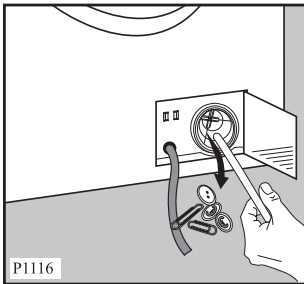

- Вставьте пробку в шланг экстренного слива и верните его на место.

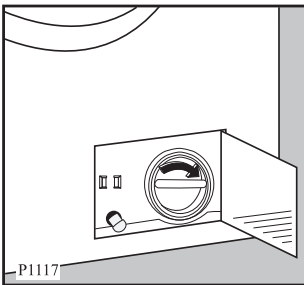

Завинтите фильтр туго.
Закройте дверцу.

5. Чистка фильтра наливного шланга

При затруднительном заполнении водой, или если на это уходит больше времени, чем обычно, необходимо проверить чистоту фильтра наливного шланга.

Закройте водопроводный кран. Отвинтите шланг от крана, прочистите фильтр в шланге зубной щёткой. Привинтите шланг к крану.

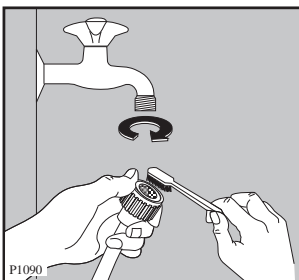

6. Аварийный слив воды

Если машина не сливает воду, то для ее слива из бака выполните следующее:

- выньте вилку из розетки;
- закройте водопроводный кран;
- дождитесь охлаждения воды (если выполнялась программа с температурой воды 60°C или выше);
- откройте дверцу сливного фильтра;
- возьмите емкость, поставьте ее на пол, поместите в нее конец шланга экстренного слива, выньте из него пробку, и в несколько приемов слейте воду из машины;
- прочистите фильтр, как описано выше;
- вставьте пробку в шланг экстренного слива, вставьте его в гнездо, завинтите фильтр и закройте дверцу.

7. Предотвращение замерзания

Если машина установлена в помещении, в котором температура может опуститься ниже 0°C, выполните следующее:

- Выньте вилку из розетки.
- Закройте водопроводный кран и отвинтите от него наливной шланг.
- Поместите концы шланга экстренного слива и наливного шланга в емкость на полу, чтобы слить воду.
- Привинтите наливной шланг к крану и верните на место шланг экстренного слива, не забывая закрыть конец специальной пробкой.

Выполнив эти операции, оставшаяся в машине вода будет слита, предотвращая образование льда и, следовательно, выход из строя внутренних частей.

Когда вы вновь включите машину, убедитесь, что температура окружающей среды выше 0°C.

Если машина не работает

В случае обнаружения неисправностей, рекомендуем Вам внимательно изучить таблицу перед тем, как обращаться в Сервисный центр.

Во время работы машины на дисплее может появиться один из следующих аварийных кодов:

- E10: неисправность подачи воды
- E20: неисправность слива воды
- E40: открыт загрузочный люк

“EВ0, EВ3” пониженное напряжение. Обратитесь в энергоснабжающую организацию или подождите, пока напряжение в сети стабилизируется.

После устранения неисправностей нажмите кнопку ПУСК/ПАУЗА для перезапуска программы.

В случае невозможности устранения неисправности обратитесь в Сервисный центр.

• Возможная неисправность	• Вероятная причина
• Машина не включается:	<ul style="list-style-type: none">• Плохо закрыт загрузочный люк. (E40)• Неправильно установлен селектор программ.• Плохо вставлена вилка в розетку питания.• Розетка обесточена.• Перегорел предохранитель.• Не была нажата кнопка ПУСК/ПАУЗА.• Была выбрана функция ПУСК с ЗАДЕРЖКОЙ.
• Машина не заливает воду:	<ul style="list-style-type: none">• Убедитесь, что открыт водопроводный кран (E10)• Засорен фильтр заливного шланга (E10).• Заливной шланг зажат или перегнут (E10).• Плохо закрыт загрузочный люк (E40).
• Машина заливает и сразу сливает воду:	<ul style="list-style-type: none">• Конец сливного шланга расположен слишком низко. См. соответствующий параграф в разделе “Установка”.
• Машина не сливает воду и/или не отжимает:	<ul style="list-style-type: none">• Сливной шланг зажат или перегнут (E20).• Была выбрана функция отключения слива <input type="checkbox"/>.• Убедитесь, что сливной фильтр чист (E20).
• Вода на полу:	<ul style="list-style-type: none">• Было использовано слишком большое количество порошка или его неправильный тип (слишком большое пенообразование).• Проверить течи соединительных деталей заливного шланга. Не всегда можно обнаружить утечку воды из шланга, поэтому проверьте, не влажен ли он.• Сливной шланг может быть повреждён.
• Машина вибрирует или шумит:	<ul style="list-style-type: none">• Не были удалены внутренние упаковочные детали.• Машина касается стен или мебели.• Убедитесь, что ножки прочно стоят на полу.• Бельё неравномерно уложено в барабане.• Слишком малое количество белья в барабане.
• В машине не видно воды:	<ul style="list-style-type: none">• Данные машины, продукты современной технологии, работают очень экономично, с пониженным расходом воды, обеспечивая, тем не менее, отличные результаты.

• Возможная неисправность	• Вероятная причина
<ul style="list-style-type: none"> • Отжим начинается с задержкой, или же бельё плохо отжато в конце цикла: 	<ul style="list-style-type: none"> • Сработала система электронного контроля дисбаланса, потому что бельё в барабане было уложено неравномерно. Бельё равномерно распределится в барабане при изменении направления вращения. Это может произойти несколько раз, прежде чем дисбаланс исчезнет и будет выполнен нормальный отжим. Если через 15 минут бельё не уложилось равномерно, то машина понизит скорость конечного отжима или отжим не будет выполнен.
<ul style="list-style-type: none"> • Загрузочный люк не открывается: 	<ul style="list-style-type: none"> • Машина не завершила работу. • Загрузочный люк ещё не разблокировался • Уровень воды в машине слишком высокий или машина на гревает воду.
<ul style="list-style-type: none"> • Остатки моющего средства после цикла стирки: 	<ul style="list-style-type: none"> • Возможно, причиной являются нерастворимые компоненты, содержащиеся в современных моющих средствах. Это не является признаком недостаточного полоскания. • Очистите бельё щёткой и встряхните его, при необходимости выстирайте вновь.
<ul style="list-style-type: none"> • Остатки пены после последнего полоскания: 	<ul style="list-style-type: none"> • Современные моющие средства могут образовывать пену даже после полоскания, но это не влияет на качество стирки.
<ul style="list-style-type: none"> • Неудовлетворительные результаты стирки: 	<ul style="list-style-type: none"> • Недостаточное количество моющего средства или же его неправильный выбор. • Стойкие пятна не были обработаны перед стиркой. • Была выбрана неправильная температура. • Загружено слишком много белья.
<ul style="list-style-type: none"> • Машина не сушит или бельё недостаточно сухое после сушки: 	<ul style="list-style-type: none"> • Убедитесь, что открыт водопроводный кран (E10). • Убедитесь, что сливной фильтр чист (E20). • Не был произведен выбор времени сушки или степени остаточной влажности. • Было выбрано неправильное сушки. • Для сушки загружено слишком много белья.

Если вы не можете определить или устранить проблемы, обратитесь в авторизованный изготовителем Сервисный центр. Запишите номер модели, заводской номер и дату покупки машины, так как эти сведения потребуются Сервисному Центру.

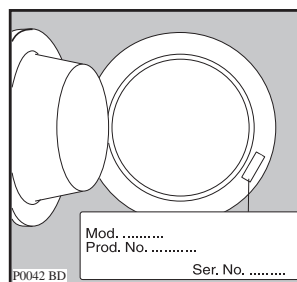

Установка

Крепления, установленные на время перевозки



Перед использованием машины необходимо удалить все крепления для перевозки и упаковочные материалы.

Рекомендуем вам сохранить все транспортные крепления на случай перевозки машины на новое место.

1. При помощи гаечного ключа отвинтите и удалите два нижних болта на задней панели. Выньте две пластмассовые шпильки из отверстий, в которые были закручены болты.

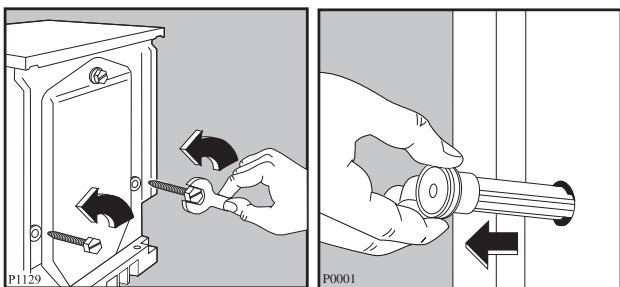

2. Положите машину на заднюю панель, стараясь не пережать шланги.
3. Удалите блок из полистирола с нижней части машины, и выньте два полиэтиленовых пакетика.

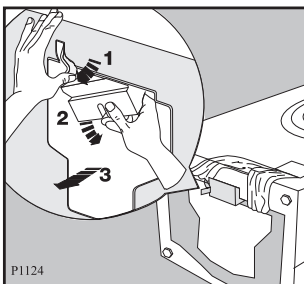

4. Осторожно удалите левый полиэтиленовый пакетик, вынимая его сначала направо, затем вниз.
5. Осторожно удалите правый полиэтиленовый пакетик, вынимая его сначала налево, затем вверх.

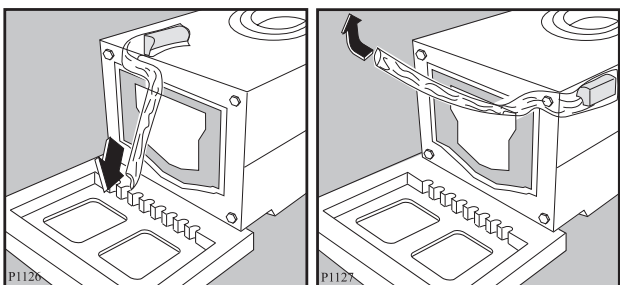

6. Поставьте машину в вертикальное положение, отвинтите и удалите оставшийся верхний болт. Выньте пластмассовую шпильку из отверстия, в которое был закручен болт.
7. Закройте образовавшиеся отверстия пластиковыми заглушками, которые находятся в пакете с инструкцией по эксплуатации.

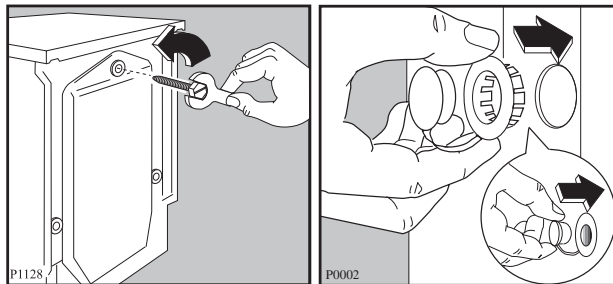

Расположение

Устанавливайте машину на горизонтальный, твёрдый пол.

Убедитесь, что циркуляция воздуха под машиной не затруднена коврами, ковровыми дорожками и т.д. Убедитесь, что машина не касается стен или кухонной мебели.

Тщательно выровняйте машину, закручивая или отвинчивая регулирующие ножки. Никогда не подкладывайте картон, куски дерева или другие материалы для компенсации неровностей пола.

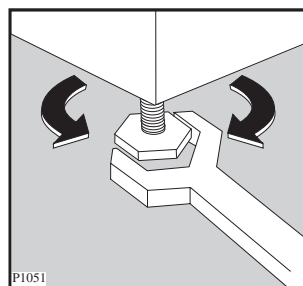

Подключение машины к водопроводу

Подключите наливной шланг к водопроводному крану с резьбой 3/4".

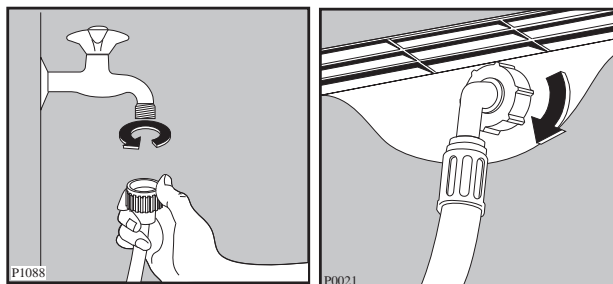

Другой конец наливного шланга, подключающийся к машине, может быть повернут в любом направлении. Ослабьте гайку, поверните шланг и вновь затяните гайку, проверив отсутствие течей воды. Наливной шланг нельзя вытягивать. Если он слишком короткий, и вы не хотите передвигать кран, то вам следует купить новый, более длинный шланг, специально предназначенный для данных целей.

Подключение к канализации

Конец сливного шланга можно устанавливать тремя способами:

Повесить на край раковины при помощи пластмассовой направляющей, входящей в комплект машины. В этом случае убедитесь, что шланг не соскочит во время слива воды.

Это можно устранить, привязав шланг к крану куском шпагата, или закрепив его на стене.

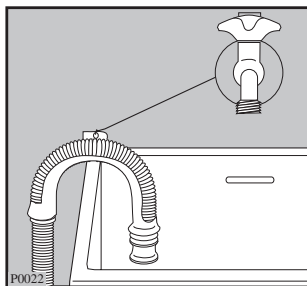

Подключить к ответвлению сливной трубы раковины. Данное ответвление должно быть над сифоном раковины, чтобы высота от пола составляла не менее 60 см.

Непосредственно к сливной трубе на высоте не менее 60 см и не более 90 см.

Конец сливного шланга должен всегда **вентилироваться**, то есть внутренний диаметр трубы должен быть шире наружного диаметра сливного шланга.

Нельзя перегибать сливной шланг.

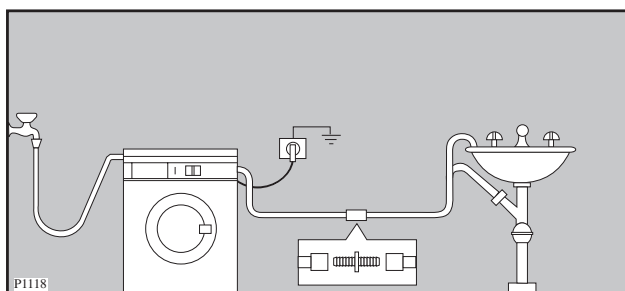

Важно!

Для исправной работы машины сливной шланг должен быть прикреплен к специально предназначенному для этой цели кронштейну в верхней части задней панели.

Подключение к электросети

Данная машина разработана для работы от электросети с однофазным напряжением 220-230 В, 50 Гц.

Убедитесь, что ваша домашняя электрическая система способна выдержать максимальную нагрузку (2,2 кВт), учитывая работу и других электроприборов.

Подключайте машину только к розеткам с заземлением, в соответствии с действующими правилами электротехники.



Изготовитель освобождается от любой ответственности за ущерб людям или имуществу в случае невыполнения вышеуказанных предосторожностей.

При необходимости замены кабеля питания прибора эта операция должна выполняться только специалистом из авторизованного изготовителем сервисного центра.

После установки машины должен быть обеспечен свободный доступ к кабелю питания.

Монтаж на подставке

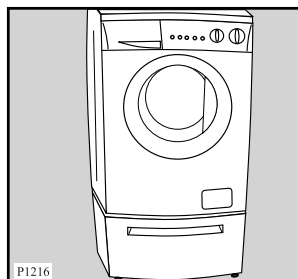

Размеры подставки:
Высота: 30 см.
Ширина: 60 см.
Глубина: 60 см.

Для облегчения загрузки и разгрузки белья данное устройство можно установить на стальной подставке с выдвигающим ящиком. Подходящую подставку Вы можете заказать у авторизованного поставщика.

 **The Electrolux Group.** *The world's No.1 choice.*

The Electrolux Group is the world's largest producer of powered appliances for kitchen, cleaning and outdoor use. More than 55 million Electrolux Group products (such as refrigerators, cookers, vacuum cleaners, chain saws and lawn mowers) are sold each year to a value of approx.14 billion USD in more than 150 countries around the world.

MADE IN EEC